

ALINCO

DR-620E

VHF/UHF

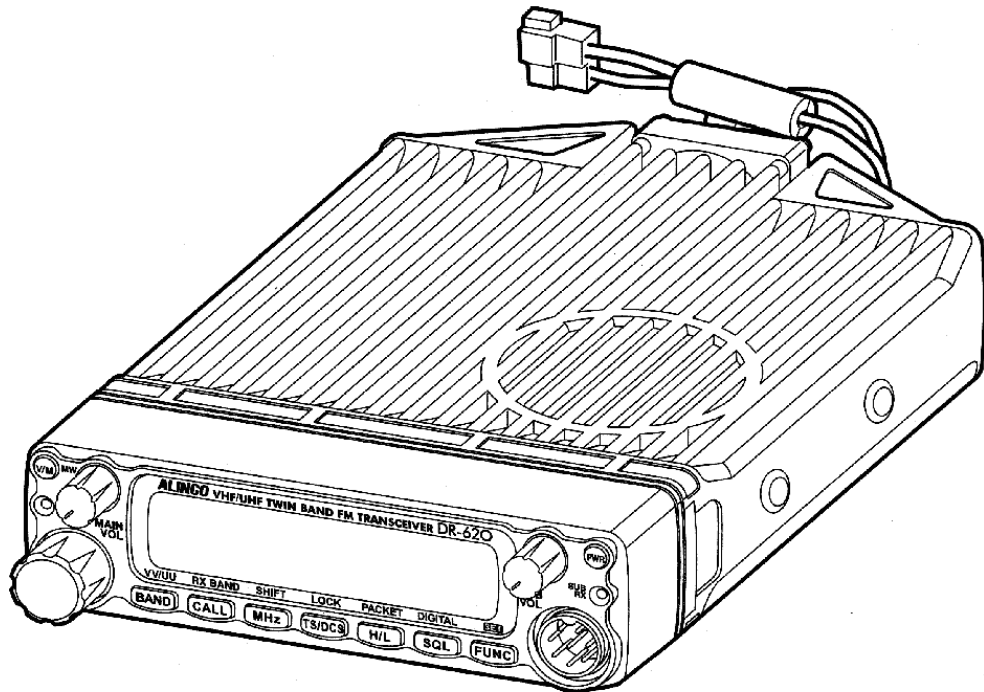

Mode d'emploi

Nous vous remercions de la confiance que vous apportez à la marque Alinco.

Afin d'apprécier toutes les performances de cet appareil, lisez attentivement ce mode d'emploi, et conservez-le pour une consultation ultérieure.

Déclaration de conformité

- Selon la directive 1999/5/CE

Nous, Euro Communications Equipements SAS
Route de Foix D117
11500 Nébias

Déclarons sous notre seule responsabilité que le produit :

Marque : **ALINCO**
Nom commercial : **DR 620 E**
Type ou modèle : -

Est conforme aux exigences essentielles et aux dispositions applicables de la directive 1999/5/CE.

Normes ou documents servant de base à la déclaration :

Sécurité : **EN 60 950**
CEM : **EN 301 489-15**
Radio : **EN 301 783**
Organisme notifié : **N/A**

Par la présente, ALINCO déclare que l'appareil DR 620 E est conforme aux exigences essentielles et aux autres dispositions pertinentes de la directive 1999/5/CE.

Note :cet appareil a été testé pour être conforme aux normes en vigueur. Ces normes produisent une protection raisonnable contre les interférences indésirables. Cet équipement génère et utilise une énergie radioélectrique qui peut causer des nuisances si l'installation n'est pas conforme aux instructions du mode d'emploi. Cependant il n'est pas exclu que des nuisances puissent se produire dans certaines installations. Si l'appareil produit des interférences, nous vous conseillons d'essayer de les éliminer par une ou plusieurs des solutions suivantes:

- Réorienter ou placer l'antenne ailleurs.
- Augmenter la distance séparant l'appareil de votre téléviseur ou de votre radio.
- Connecter votre installation sur un circuit électrique différent.
- Consulter votre revendeur ou votre installateur radio/TV pour vous aider.

Les informations de ce document peuvent être amenées à changer sans avertissement de la part du fabricant pour l'amélioration du produit. Toutes les marques sont les propriétés de leur propriétaire respectif. ALINCO ne peut être tenu responsable des erreurs graphiques ou typographiques. Certaines options ou fonctions peuvent ne pas être disponibles dans certains pays.

TABLE DES MATIERES

1. NOUVELLES FONCTIONS	7
2. ACCESSOIRES STANDARD	7
3. PREMIERE INSTALLATION	8
POUR UNE INSTALLATION EN STATION DE BASE	8
POUR UNE INSTALLATION EN STATION MOBILE	8
INSTALLER UNE ANTENNE MOBILE	8
INSTALLER LE TRANSMETTEUR	8
FACE AVANT	9
ALIMENTATION EXTERNE	10
FONCTION "INDICATION DE LA TENSION D'ALIMENTATION"	10
4. DIFFERENTES PARTIES ET FONCTIONS	11
FACADE	11
ARRIERE	12
AFFICHEUR	13
MICROPHONE	13
5. OPERATIONS DE BASE	14
ALLUMER ET ETEINDRE L'APPAREIL	14
SELECTIONNER LA BANDE PRINCIPALE	14
REGLER LE VOLUME	14
REGLER LE SQUELCH	14
MODE VFO	14
CHANGER LE PAS D'INCREMENTATION	15
DIRECTION ET FREQUENCE DU DECALAGE	15
MODE MEMOIRE	16
RAPPELER UN CANAL MEMOIRE	16
COMMENT PROGRAMMER UNE MEMOIRE	16
EFFACER UNE MEMOIRE	17
DONNEES PROGRAMMABLES	17
CANAUX ALPHANUMERIQUES	17
MODE CALL	18
Pour rappeler le canal CALL	18
RECEVOIR UN SIGNAL	18
FONCTION MONITEUR	18
FONCTION INVERSE	18
EMETTRE	19
SELECTIONNER LA PUISSANCE D'EMISSION	19
6. MODE REGLAGE DES PARAMETRES	20
POUR UTILISER LE MODE REGLAGE DES PARAMETRES	20
REGLAGE DU PAS D'INCREMENTATION	20
REGLAGE DU TYPE DE BALAYAGE	20
BIP des touches	21
TIME-OUT TIMER (Temps de pause)	21
TOT pénalité	21
APO (Arrêt automatique)	21
APPEL RELAIS	22
DECALAGE DE L'HORLOGE	22
FONCTION BELL	22
BCLO (Busy Channel Lock Out)	22
ALARME ANTIVOL	22
REGLAGE DE LA COULEUR DE L'AFFICHEUR	23
ATTENUATEUR DE L'ECLAIRAGE (dimmer)	23

REGLAGE DE L'INDICATIF	23
VITESSE DE TRANSMISSION (packet)	23
REGLAGE DE L'INTERVALLE DE SIGNALISATION (en mode A.P.R.S. [®])	23
7. FONCTIONS AVANCEES	24
RECEPTION ET COMMUTATION DE BANDE	24
RECEPTION SIMULTANEE VV-UU	24
MODE BANDE UNIQUE	24
REGLAGE DU VFO AUTO-PROGRAMME	24
FONCTION BALAYAGE	25
BALAYAGE EN MODE VFO	25
BALAYAGE EN MODE MEMOIRE	25
SELECTION DES MEMOIRES IGNOREES	25
BALAYAGE PROGRAMME	26
BALAYAGE AVEC TON CTCSS	26
BALAYAGE AVEC CODE DCS	26
VERROUILLAGE DES TOUCHES	26
TONALITE D'APPEL	27
MODE BANDE ETROITE	27
RECEPTION AM	27
8. COMMUNICATION SELECTIVE	28
TONE SQUELCH (CTCSS) ET DCS	28
REGLAGE DET	29
CODAGE NUMERIQUE DE LA VOIX (DR 620T uniquement)	29
9. FONCTIONS SPECIALES	30
ALARME ANTIVOL	30
CONNEXION ET REGLAGE	30
FONCTIONNEMENT DE L'ALARME	31
SELECTIONNER LE DELAI DE MISE EN MARCHÉ DE L'ALARME	31
CLONAGE	32
10. MODE "PACKET"	33
11. FONCTIONNEMENT EN MODE APRS[®]	35
REGLAGE APRS	35
CONNEXION DU GPS	35
FONCTIONNEMENT DU MODE APRS	36
CLONAGE DU MODEM	36
12. COMMANDES PAR LE MICROPHONE (EMS-57 SEULEMENT)	37
LISTE DES COMMANDES	37
ENTRER DIRECTEMENT UNE FREQUENCE	37
ENTREE DE LA FREQUENCE EN FONCTION DU PAS D'INCREMENTATION.	38
13. MAINTENANCE	39
REINITIALISATION	39
PANNES POSSIBLES	40
14. ACCESSOIRES OPTIONNELS	40
15. SPECIFICATIONS	41
16. LISTE DES COMMANDES DU TNC	42

AVANT LA MISE EN ROUTE

ATTENTION :

Ne pas démonter l'appareil ou toucher aux composants internes. Bricoler l'appareil peut causer des dommages irréversibles.

Ne pas exposer l'appareil aux rayons directs du soleil, à l'humidité ou à une source de chaleur.

Ne pas placer l'appareil proche d'un téléviseur si celui-ci présente des signes d'interférences en réception.

Lorsque vous émettez pendant un long moment sans interruption, l'appareil peut chauffer. Ne pas toucher le radiateur si l'appareil est trop chaud.

Eteindre l'appareil immédiatement s'il présente de la fumée ou une odeur étrange. Amener l'appareil chez votre réparateur le plus proche.

INTRODUCTION

Vous venez d'acquérir un émetteur-récepteur portable ALINCO DR 135 et nous vous en remercions. Les produits de radio communication **ALINCO** sont parmi les plus raffinés du monde. Votre DR 135 a été fabriqué et testé avec soin pour répondre à vos besoins et vous satisfaire longtemps. Lisez attentivement ce manuel qui vous apprendra toutes les fonctions que vous offre votre appareil. Nous avons fait notre maximum pour rendre ce manuel aussi compréhensible que possible. Il est important de noter que certaines fonctions sont décrites en relation avec d'autres chapitres. En ne lisant qu'un seul chapitre vous risquez de ne pas comprendre la totalité de la fonction.

1. NOUVELLES FONCTIONS

- Votre nouvelle radio réunit quelques unes des fonctions les plus avancées et plus fiables disponibles au monde. La philosophie du design ALINCO est basée sur le développement de fonctions innovatrices dont voici un échantillon :
- Plusieurs styles d'affichage différents sont disponibles sur un afficheur à cristaux liquides (LCD) incluant la fréquence, le numéro du canal ou 7 caractères pour l'affichage alphanumérique. Plusieurs couleurs sont disponibles.
- Excellente stabilité en fréquence. L'utilisation d'un oscillateur compensé en température procure de meilleurs résultats.
- Possibilité d'obtenir une réception simultanée sur les mêmes bandes (sauf radio FM).
- Utilisation de matériaux de grande qualité ainsi que d'un large radiateur assurant un fonctionnement durable.
- Possibilité de recevoir la bande aviation (AM) sur DR 505T seulement.
- 200 mémoires entièrement programmables avec label alphanumérique du canal.
- Les tons CTCSS, DCS et 5 différents tons pour déclencher les relais sont disponibles.
- Prévu pour l'APRS®/Packet avec l'option EJ-50U.
- Une alarme antivol assure une sécurité pour les installations mobiles.
- Programmation automatique du VFO pour des accès facilités aux répéteurs.
- Possibilité de clonage par câble.
- Affichage de la tension de l'alimentation.
- Mode Narrow-FM (FM bande étroite).
- Façade détachable.

2. ACCESSOIRES STANDARD

Déballez attentivement l'appareil et assurez-vous de trouver tout ce qui suit à l'intérieur de l'emballage en plus de ce manuel.

DR 620

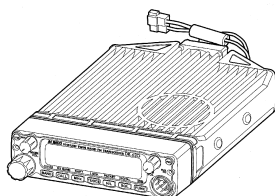

Microphone EMS-53

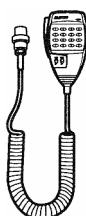

Câble alarme Acc

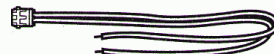

Câble d'alimentation

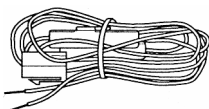

Etrier de fixation

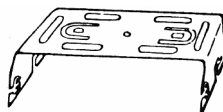

Accessoires pour étrier

Vis noires (M4 x 8mm)
4pcs (AE0012)



Vis auto-foreuses
(M x 20mm) 4pcs (AJ0003)



Vis (M5 x 20mm)
4pcs (AA0013)



Rondelle (AZ0010)
Petite rondelle (AZ0009)



Autocollant antivol 2pcs (PR0454)

Mode d'emploi (PS0349)

Manuel du EU-41U et un disque (avec version TNC)

Ecrou (M5)
4pcs (AN0002)



Clé (FM0079)

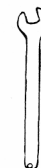

Les accessoires standard peuvent varier suivant la version de l'appareil que vous avez acheté. Pour toute question, contactez votre revendeur ALINCO le plus proche. Les accessoires standard peuvent varier sans avertissement de la part du fabricant.

Fusibles
2pcs (EF0005)

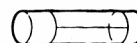

3. PREMIERE INSTALLATION

Connecter le microphone sur la façade de l'appareil.

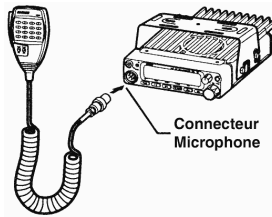

Connecter la sortie antenne à une antenne couvrant la bande des 2m avec un câble coaxial 50 ohms de bonne qualité.

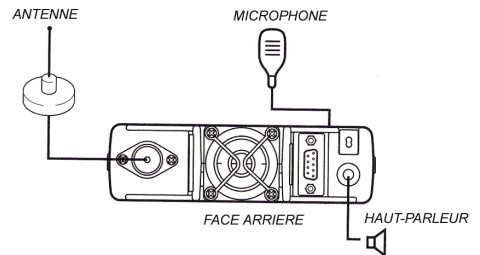

POUR UNE INSTALLATION EN STATION DE BASE

Le transmetteur requiert une alimentation de 13,8 VDC avec le négatif à la masse.

Utiliser une alimentation pouvant délivrer un courant constant de 12 A ou plus. Une alimentation ne possédant pas ces qualités peut causer un mauvais fonctionnement ou des dommages et annuler la garantie. Alinco fournit d'excellentes alimentations. Pour tout renseignement, contactez votre revendeur.

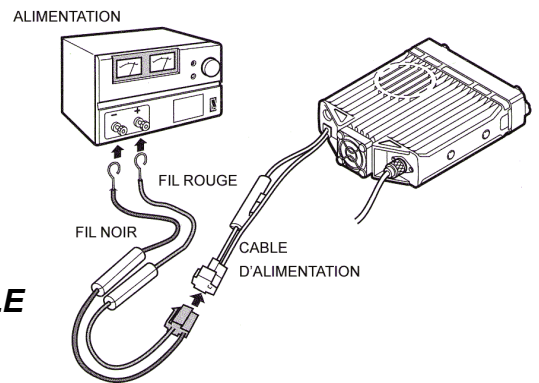

POUR UNE INSTALLATION EN STATION MOBILE

Emplacement :

Le transmetteur peut être placé à n'importe quel endroit dans le véhicule où le micro et les commandes sont accessibles sans pour autant gêner la conduite. Si votre véhicule est équipé de l'airbag, vérifiez que l'installation ne gêne pas leur fonctionnement. Si vous n'êtes pas sûr, contactez votre garagiste.

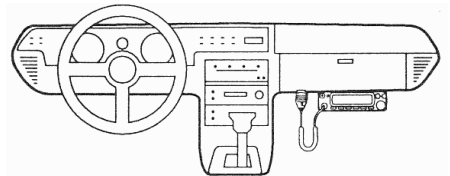

INSTALLER UNE ANTENNE MOBILE

Utilisez un câble 50 ohms pour connecter l'antenne. Les antennes mobiles nécessitent une base de montage adéquate pour leur bon fonctionnement. Pour plus d'information, voyez la documentation de l'antenne.

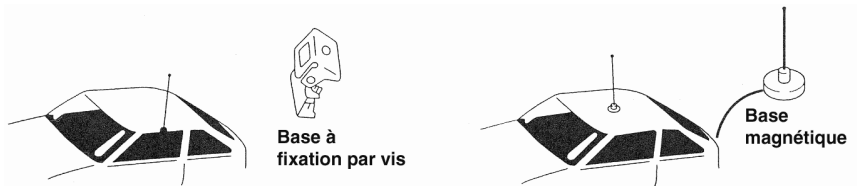

ATTENTION : Après avoir installé votre antenne vérifiez que votre TOS est le plus bas possible. Un TOS élevé peut causer des dommages à votre appareil. Pour la mesure du TOS positionnez votre appareil en puissance basse.

INSTALLER LE TRANSMETTEUR

Voir figure ci-dessous

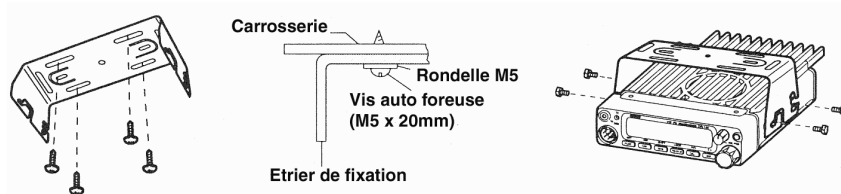

FACE AVANT

L'unité principale peut être placée dans un sens ou dans l'autre. Ceci peut vous aider à mieux entendre votre correspondant.

1. Appuyez sur le bouton verrou et faites glisser la façade.

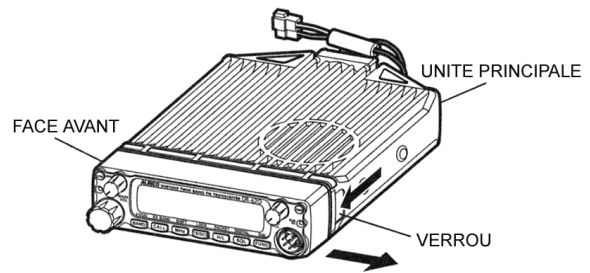

2. Tournez la face avant en faisant attention à garder les câbles libres.

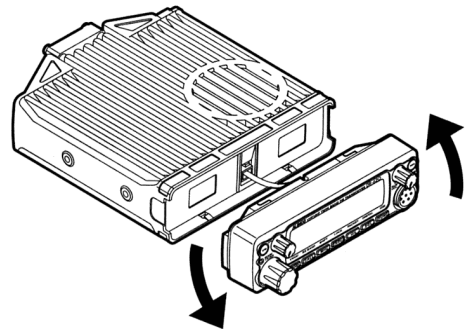

3. Mettez en place la façade en faisant glisser les verrous dans les clips.

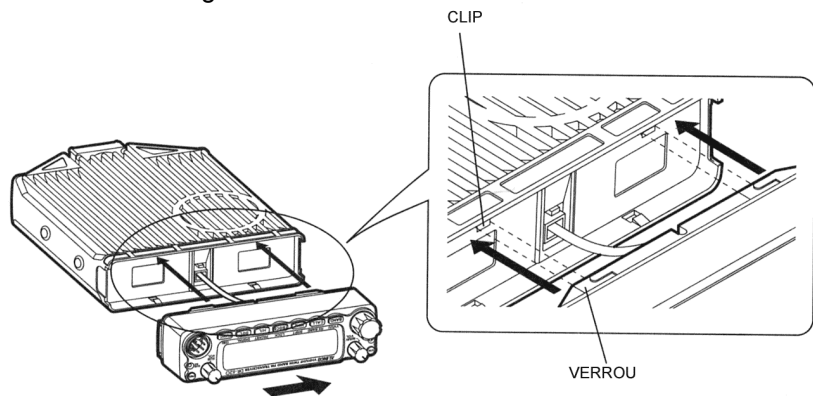

4. Faites glisser la façade jusqu'à ce qu'elle soit verrouillée.

Note : L'option EDS-9 permet l'utilisation de la face avant et de l'unité principale séparément. Référez-vous à la notice du EDS-9 pour l'utilisation des commandes.

ALIMENTATION EXTERNE

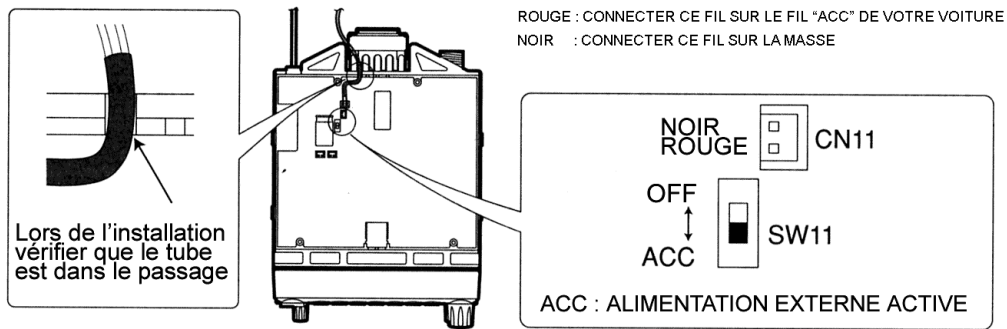

Note : L'installation de câbles supplémentaires dans un véhicule requiert une certaine connaissance de ce véhicule. Consultez un installateur professionnel si nécessaire. Nous ne serons pas responsables des dégâts éventuels en cas de mauvaise installation.

1. Assurez-vous que le véhicule possède le négatif de la batterie à la masse et une batterie de 12VDC. Connectez les câbles directement aux bornes de la batterie afin de diminuer autant que possible les perturbations dans le circuit électrique. Assurez-vous que la batterie est suffisamment puissante pour alimenter le transmetteur.
2. Si vous voulez utiliser la mise en marche par la clé et la position ACC de votre véhicule, utilisez le câble ACC fourni (voir plus haut). Dévissez le capot (4 vis) et connectez le câble sur le connecteur CN11 à l'arrière de la platine principale en positionnant le câble comme indiqué sur l'image ci-dessus. Positionnez le sélecteur sur la position ACC et remontez le capot.
3. Lors de l'installation, débranchez la batterie et positionnez la clé du véhicule sur "OFF". Connectez le câble "ACC" sur les bornes "ACC" ou sur le commutateur "ACC" du véhicule. Assurez-vous d'avoir correctement effectué les opérations ci-dessus et rebranchez la batterie.
4. Si cette option est choisie l'appareil peut être mis en marche soit par le bouton M/A soit par la clé de la voiture.

a : Lorsque la clé est sur la position ACC ou ON, alors que l'appareil est sur ON, l'appareil s'allumera automatiquement. Il s'éteindra automatiquement lorsque la clé sera sur la position OFF.

b : Pour éteindre l'appareil manuellement, gardez la clé sur ON et utilisez le bouton M/A de l'appareil. Si la clé est sur la position OFF l'appareil ne s'allumera pas. La consommation dans cette configuration est de l'ordre de 5mA quelle que soit la position de la clé. Si vous ne voulez pas utiliser cette fonction, utilisez uniquement le bouton M/A et gardez le commutateur ACC/ON sur la position ON.

FONCTION "INDICATION DE LA TENSION D'ALIMENTATION"

Après avoir connecté l'appareil à la source d'alimentation, la tension peut être vérifiée en appuyant simultanément sur les touches **SQL** et **FUNC**. La tension d'alimentation est indiquée sur l'afficheur. L'affichage de la tension varie en fonction de la tension. L'indication de la tension est aussi possible pendant l'émission.

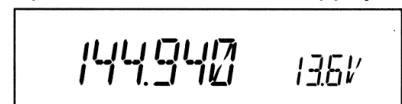

La gamme de fonctionnement du voltmètre est de 7V à 16VDC. La valeur indiquée n'est qu'une estimation. Si vous voulez une valeur plus précise nous vous conseillons d'utiliser un voltmètre.

4. DIFFERENTES PARTIES ET FONCTIONS

FACADE

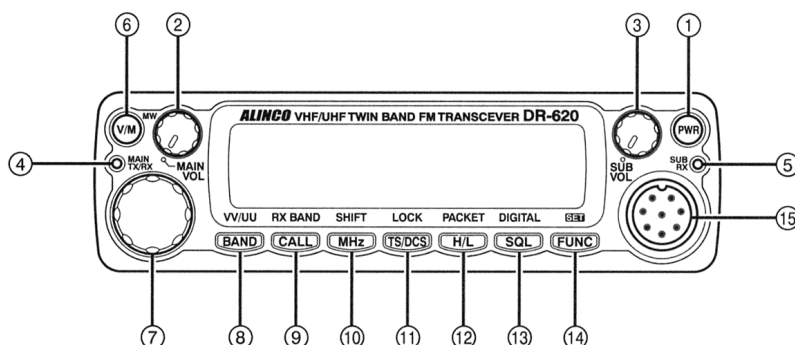

FONCTIONS PRIMAIRES

N°	Touche	Fonction
1	PWR	Allume et éteint l'appareil
2	VOLUME (principal)	Ajuste le volume sur la bande principale
3	VOLUME (secondaire)	Ajuste le volume sur la bande secondaire
4	Indicateur RX/TX principal	S'éclaire lors de l'émission sur la bande principale
5	Indicateur RX/TX secondaire	S'éclaire lors de l'émission sur la bande secondaire
6	V/M/MW	Commute entre les modes VFO et Mémoire
7	ROTACTEUR	Change la fréquence, les mémoires et divers réglages
8	BAND / VVUU	Sélectionne VHF ou UHF sur la bande principale
8	CALL/H/L	Commute en mode CALL
9	SQL/D	Ajuste le niveau du squelch
10	MHz/SHIFT	Change la fréquence par pas de 1MHz
11	TS/DCS/LOCK	Règle le TONE SQUELCH et les codes DCS
12	HL/PACKET	Commute entre les puissances H/M/L
13	SQL/DIGITAL	Règle le niveau du squelch
14	FUNC/SET	Sélectionne le mode "fonction" pour l'accès aux fonctions additionnelles
15	CONNECTEUR MICRO	Connecteur pour le microphone

FONCTIONS ACCESSIBLES APRES AVOIR APPUYE SUR LA TOUCHE "FUNC"

N°	Touche	Fonction
6	V/M/VM	Ecrit dans une mémoire
8	BAND / VVUU	Change de mode VV/UU
9	MHz/SHIFT	Sélectionne le sens et la fréquence du décalage
10	TS/DCS/LOCK	Active la fonction "verrouillage"
11	CALL	Commute les puissances "haute", "moyenne" et "basse" (H, M, L)
12	HL/PACKET	Accède au mode "PACKET" ou "GEOLOCALISATION".
13	SQL/DIGITAL	Accède au mode "VOIX NUMERIQUE"

FONCTIONS ACCESSIBLES EN GARDANT APPUYEE LA TOUCHE "FUNC".

N°	Touche	Fonction
1	PWR	Initialisation aux réglages d'origine
5	V/M/VM	Effacement des mémoires
8	BAND/VVUU	Active le mode "BANDE UNIQUE"
9	CALL/RX BAND	Accède à la fonction "clone"
10	MHZ/SHIFT	Commute entre les modes de réception "large" et "étroit"
11	TS/DCS/LOCK	Active le mode "AM"
12	HL/PACKET	Active la fonction "Noms des canaux"
13	SQL/D	Active le voltmètre

FONCTIONS NECESSITANT UN APPUI LONG POUR ETRE ACTIVEES

N°	Touche	Fonction
13	SQL/DDIGITAL	La fonction "moniteur" est activée après un appui de 1s
14	FUNC/SET	Accède au mode "set" après un appui de 2s

ARRIERE

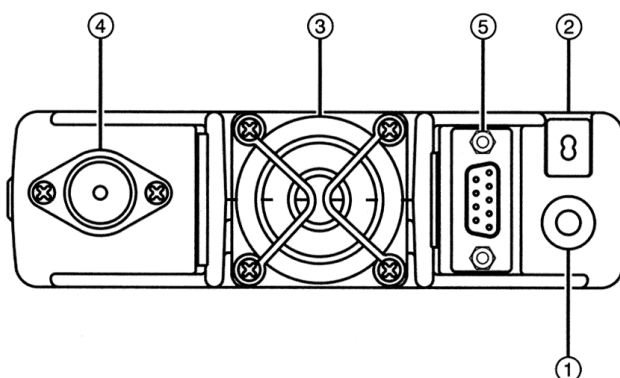

N°	Prises	Fonction
1	Prise haut-parleur externe	Connectez ici un éventuel haut-parleur externe
2	Câble d'alimentation	Connectez ce câble sur l'alimentation 12v
3	Ventilateur	Refroidit l'appareil pendant la transmission
4	Connecteur antenne	Connectez ici votre antenne 50 ohms
5	Connecteur DSUB-9	Connectez ici un modem packet. Avec la platine optionnelle vous pouvez vous connecter directement sur votre ordinateur.

AFFICHEUR

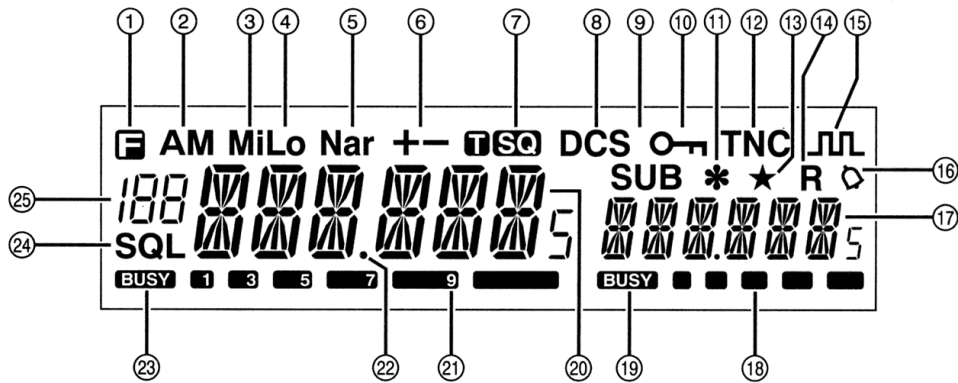

N°	Touche	Fonction
1		Apparaît lorsque la touche "FUNC" est pressée
2	AM	Apparaît en mode AM
3	Mi	Apparaît lorsque la puissance moyenne est sélectionnée
4	Lo	Apparaît lorsque la puissance basse est sélectionnée
5	Nar	Apparaît en mode FM bande étroite
6	+ -	Apparaît en mode décalage
7		Apparaît lorsque le Tone Squelch est activé
8	DCS	Apparaît lorsque les codes DCS sont actifs
9	SUB	Apparaît lorsque la bande secondaire est sur le côté principal
10		Apparaît lorsque le clavier est verrouillé
11	*	Apparaît lorsque l'alarme antivol est active
12	TNC	Apparaît en mode packet (option EJ-50U requise)
13	*	Apparaît lorsque la bande secondaire est en mode mémoire ou CALL
14	R	Apparaît lorsque la fonction inverse est active
15		Apparaît en mode Voix numérique (seulement sur modèle T)
16		Apparaît lorsque la fonction Bell est active
17		Indique la fréquence ou le nom de la bande secondaire
18		Indique le niveau relatif du signal de réception ou d'émission de la bande secondaire
19	BUSY	Indique qu'un signal est présent sur la bande secondaire
20		Indique la fréquence ou le nom de la bande primaire
21		Indique le niveau relatif du signal de réception ou d'émission de la bande primaire
22		Apparaît lors du changement des réglages des codes DCS Disparaît lors des réglages des canaux mémoires ignorés
23	BUSY	Indique qu'un signal est présent sur la bande primaire
24	SQL	Apparaît lors du changement des réglages du squelch
25	188	Indique le numéro de la mémoire active en mode mémoire

MICROPHONE

La prise microphone (Vue de face du connecteur)

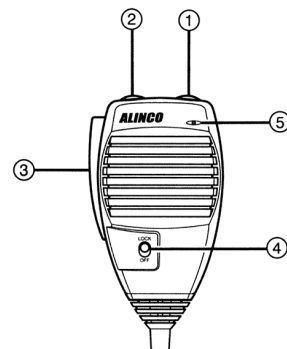
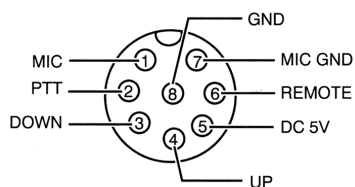

N°	Touche	Fonction
1	UP	Incrémente la fréquence, les canaux mémoire et les réglages
2	DW	Décrompte la fréquence, les canaux mémoire et les réglages
3	PTT	Appuyez sur cette touche pour émettre (Push To Talk)
4	DTMF	Touche des tons DTMF
5	DTMF M/A	M/A DTMF
6	Lock	Verrouille les touches UP/DW
7	MIC	Parlez ici pendant l'émission

5. OPERATIONS DE BASE

ALLUMER ET ETEINDRE L'APPAREIL

Appuyez sur le bouton M/A ou tournez la clé sur la position ACC (si vous utilisez cette option pour allumer l'appareil). Appuyez sur le bouton M/A ou tournez la clé sur la position "arrêt" pour éteindre l'appareil.

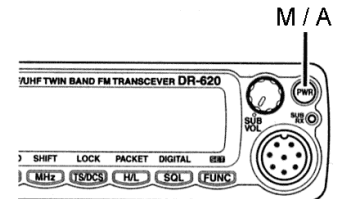

SELECTIONNER LA BANDE PRINCIPALE

Appuyez sur la touche BAND, commutez la bande principale entre VHF et UHF. La bande principale permet l'émission et la réception. La bande secondaire ne permet que la réception. Les deux bandes peuvent recevoir simultanément. Important : Sur la bande secondaire seuls la fréquence et le S-mètre fonctionnent.

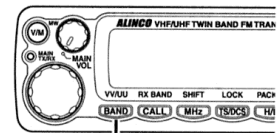

Sélection de la bande

REGLER LE VOLUME

Utiliser le potentiomètre MAIN VOL pour ajuster le volume de la bande principale et SUB VOL pour ajuster le volume de la bande secondaire. Tournez dans le sens horaire pour augmenter le volume et dans le sens antihoraire pour baisser le volume.

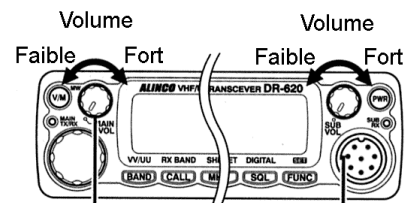

Volume bande principale

Volume bande secondaire

REGLER LE SQUELCH

Le squelch (silencieux) élimine le bruit de fond lorsqu'il n'y a pas de signal utile. Un réglage trop fort (20) éliminera le bruit de fond mais empêchera les signaux faibles d'être entendus. Un réglage trop faible (01) laissera passer les signaux faibles mais aussi le bruit de fond.

Pour ajuster le niveau du squelch sur la bande principale :

1. Appuyez sur la touche SQL. L'icône SQL s'affiche et le niveau du squelch est indiqué sur l'afficheur à gauche de la fréquence.
2. En tournant le vernier ou en appuyant sur les touches UP/DW du microphone, ajustez le squelch au niveau désiré.
3. Pour retourner au mode normal, appuyez sur la touche PTT ou appuyez sur n'importe quelle touche de la façade. Si vous n'appuyez sur aucune touche durant un laps de temps de 5 secondes, l'appareil mémorise les derniers réglages et retourne au mode normal. Les nouveaux réglages sont mémorisés jusqu'à ce qu'un autre réglage soit effectué.

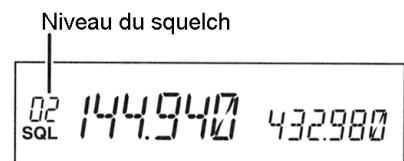

Pour ajuster le niveau du squelch sur la bande secondaire, appuyez sur la touche BAND jusqu'à ce que SQL s'affiche.

MODE VFO

Le mode VFO est le mode d'origine de l'appareil. Le mode VFO (variable frequency oscillator / oscillateur à fréquence variable) vous permet de changer la fréquence, en fonction du pas que vous avez sélectionné, en tournant le vernier ou en appuyant sur les touches UP/DW du microphone. Ce mode est aussi utilisé pour sélectionner la fréquence qui devra être mémorisée en mode mémoire.

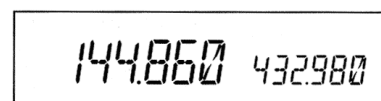

Mode VFO

1. Identifiez le mode actuel en regardant l'afficheur. Si "M" ou "C" ne sont pas affichés vous êtes en mode VFO.
2. Autrement appuyez sur la touche V/M jusqu'à ce que ces icônes disparaissent.

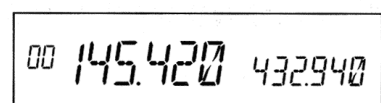

Mode mémoire

Changer la fréquence à l'aide du vernier

Tournez le vernier dans le sens horaire pour augmenter la fréquence et dans le sens antihoraire pour diminuer la fréquence. Les touches UP/DW du micro ont la même fonction.

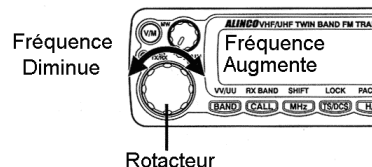

Changer la fréquence par pas de 1MHz

Ceci vous permet de changer la fréquence par pas de 1MHz.

1. Appuyez sur la touche MHz. Les chiffres après les 100kHz disparaissent.
2. Voir ci-dessus pour changer la fréquence.

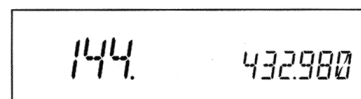

CHANGER LE PAS D'INCREMENTATION

1. Assurez vous que l'appareil est en mode VFO. Entrez dans le mode réglage comme suit : Maintenez appuyée la touche FUNC pendant 2 secondes. Sélectionnez le réglage du pas d'incrémentation (STEP).
2. STEP et le pas d'incrémentation courant est affiché.
3. Vous aurez le choix entre différents pas d'incrémentation.

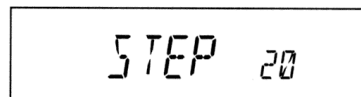

Affichage du réglage par défaut

STP 5 → STP 8.33 → STP 10 → STP 12.5 → STP 15 → STP 20 → STP 25 → STP 30 → STP 50 → STP 100
(5 kHz) (8.33 kHz) (10 kHz) (12.5 kHz) (15 kHz) (20 kHz) (25 kHz) (30 kHz) (50 kHz) (100 kHz)

4. Appuyez sur la touche PTT ou n'importe quelle touche excepté SQL pour valider le réglage. L'afficheur retourne à son état d'origine.

Note : Les pas d'incrémentation inférieurs à 10kHz seront automatiquement ajustés en fonction de la fréquence sélectionnée.

DIRECTION ET FREQUENCE DU DECALAGE

Les répéteurs conventionnels fonctionnent en mode **duplex**. Ils reçoivent le signal sur une fréquence et le retransmettent sur une autre. Le décalage entre ces deux fréquences s'appelle "la fréquence d'offset" ou "la fréquence de décalage". Si la fréquence du signal reçu est supérieure à la fréquence du signal émis, la direction du décalage est positive. Dans le cas contraire elle est négative. Le décalage peut être compris entre 0 et 99,995MHz.

Appuyez sur la touche "F". Pendant que "F" est affiché, appuyez sur la touche MHz. L'afficheur indique l'état actuel de la direction et de la valeur du décalage. Le décalage par défaut est de 0,60MHz dans le sens négatif. Appuyez sur la touche MHz pour choisir le sens du décalage voulu. Si vous ne voulez pas de décalage, choisissez le moment où les icônes + et - ne sont pas affichés.

1. Tournez le vernier ou appuyez sur les touches UP/DW pour changer la fréquence de décalage. Elle change en fonction du pas d'incrémentatation sélectionné.
2. Dans ce mode si vous appuyez à nouveau sur la touche F vous pouvez changer la fréquence par pas de 1MHz.
3. Appuyez sur la touche PTT ou toute autre touche excepté F ou MHz pour valider votre réglage et revenir à l'état original.



-600kHz

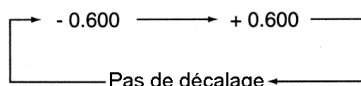

MODE MEMOIRE

Ce mode permet de rappeler et d'utiliser des réglages ou des fréquences préprogrammées. Le mode mémoire de cet appareil procure jusqu'à 200 mémoires (80 mémoires pour chaque bande et 40 communes de 100 à 139), 1 canal d'appel (CALL) pour chaque bande V et U et 1 programme de balayage (mémoires limites PL et PH) pour un accès rapide et facile aux fréquences programmées avec différents paramètres de réglages ainsi qu'une bande de fréquence (AL, AH) dans laquelle il est possible de préprogrammer divers réglages.

RAPPELER UN CANAL MEMOIRE

1. Appuyez sur la touche V/M. "00" apparaît sur l'afficheur et indique que l'appareil est en mode mémoire. Répétez l'opération pour revenir au mode VFO.
2. En mode mémoire, tournez le vernier ou appuyez sur les touches UP/DW pour changer le numéro du canal mémoire. Pour changer le canal mémoire sur la bande secondaire, sélectionner la bande secondaire en appuyant sur la touche BAND. Lorsque la bande secondaire est en mode mémoire ou CALL, ★ apparaît sur l'afficheur.

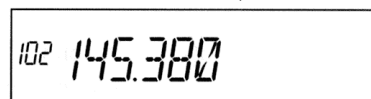
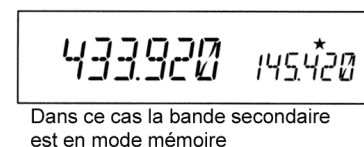
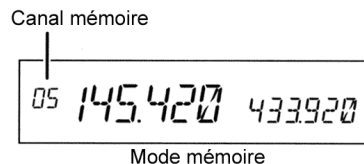

Note : Si aucune mémoire n'a été programmée, l'appareil ne commutera pas en mode mémoire en appuyant sur la touche V/M. référez vous au paragraphe suivant pour programmer les mémoires.

COMMENT PROGRAMMER UNE MEMOIRE

1. Retournez au mode VFO en appuyant sur la touche V/M. Sélectionnez la fréquence et les différents paramètres que vous voulez programmer (si besoin référez-vous aux pages suivantes).
2. Lorsque tous les paramètres sont complets, appuyez sur la touche "FUNC". Les icônes "F" et un numéro de mémoire apparaissent sur l'afficheur.
3. Tournez le vernier ou appuyez sur les touches UP/DW pour sélectionner le numéro de la mémoire dans laquelle vous voulez enregistrer les données.
4. Les mémoires encore libres sont indiquées par un "M" clignotant.
5. Appuyez sur la touche V/M (un bip retentit) pour terminer la programmation.
6. Si une mémoire avait déjà été programmée à l'étape 3, la mémoire sera remplacée par la nouvelle.
7. Si vous sélectionnez à l'étape 3 le canal CH-C, celui-ci sera aussi remplacé.

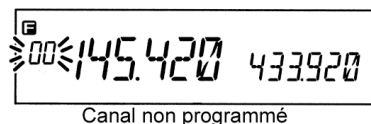
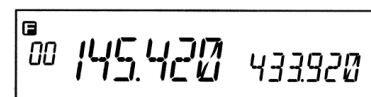

IMPORTANT : Programmez l'antivol sur le canal 99.

Pour les canaux de 100 à 139, les bandes VHF et UHF peuvent être programmées indifféremment (le balayage des bandes VHF et UHF est possible avec le balayage des mémoires programmé).

EFFACER UNE MEMOIRE

1. Sélectionnez le mode mémoire en appuyant sur la touche V/M.
2. Sélectionnez la mémoire désirée en tournant le vernier ou en appuyant sur les touches UP/DW.
3. La mémoire programmée s'affiche.
4. Appuyez sur la touche "FUNC" et sur la touche V/M pendant que l'icône "F" est affiché. La mémoire est effacée (le numéro de la mémoire clignote) et un bip retentit. Pour annuler l'effacement, répétez l'opération (attention, l'opération devient impossible si le canal ou le mode a changé).

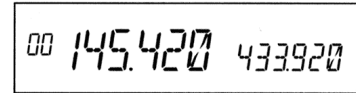

Mode mémoire

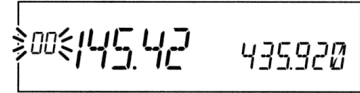

DONNEES PROGRAMMABLES

Certaines fonctions seront expliquées plus tard, aussi nous vous conseillons de lire entièrement ce manuel avant de programmer les mémoires. Les canaux mémoires incluent les mémoires de 0-99, 100-139, le canal "CALL", ainsi que les canaux AL, AH, PL, PH.

- Fréquence
- Fréquence de décalage
- Direction du décalage
- Ton CTCSS (encodeur et décodeur)
- Réglages du ton squelch
- Code DCS (encodeur et décodeur)
- Réglages du DCS squelch
- Canaux ignorés en mode balayage
- Réglage des canaux occupés en permanence (BCLO)
- Réglages du mode numérique
- Code numérique
- Réglage du mode bande étroite
- Bande aviation AM (seulement sur la version DR-620T)
- Décalage de l'horloge

CANAUX ALPHANUMERIQUES

Les canaux mémoires programmés peuvent être remplacés par un nom au lieu de l'affichage de la fréquence par défaut. 67 caractères sont à votre disposition incluant : A-Z, 0-9.

1. En mode mémoire, sélectionner le canal à programmer.
2. Appuyez sur les touches FUNC et sur H/L en même temps.
3. L'afficheur indique un "A" clignotant.
4. tournez le vernier pour changer de caractère.
5. Appuyez sur la touche BAND pour programmer le caractère désiré. Un caractère identique à celui qui vient d'être programmé clignote à coté de celui-ci.
6. Répétez les opérations de 4 à 5 pour programmer tous les caractères.
7. Appuyez sur la touche CALL pour effacer tous les caractères affichés.
8. Appuyez sur n'importe quelle touche (sauf BAND et CALL) pour valider la programmation du nom.

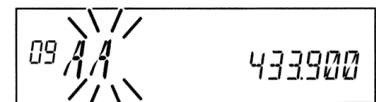
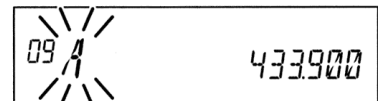

MODE CALL

Ce mode permet au DR-620 de rappeler la fréquence programmée simplement en appuyant sur une touche, quel que soit l'état de l'appareil. Les fréquences par défaut sont 145.00 MHz (VHF) et 433.000 MHz (UHF).

Pour rappeler le canal CALL

1. Appuyez sur la touche "CALL". L'icône "C" apparaît sur l'afficheur et l'appareil entre en mode "CALL". Dans ce mode vous ne pouvez ni changer la fréquence ni changer le numéro du canal mémoire.
2. Appuyez sur la même touche pour sortir de ce mode.
3. Le mode balayage ne fonctionne pas dans ce mode.

Pour mémoriser une fréquence dans la mémoire "CALL", procédez comme pour une mémoire normale et choisissez la mémoire "C" pour l'enregistrement. Le canal "CALL" peut être modifié mais ne peut pas être effacé ou caché.



RECEVOIR UN SIGNAL

- Assurez-vous que l'appareil est allumé et correctement connecté à une antenne. Régler le volume et le squelch sur les bandes principale et secondaires.
- Sélectionnez la bande voulue en pressant la touche BAND, une fréquence de réception ou balayez la bande de fréquence à la recherche d'un signal. Le S-mètre indique la force relative du signal entrant, la lampe correspondante s'allume (vert).
- Si le S-mètre indique un signal entrant mais qu'aucun son ne sort du haut-parleur, contrôlez l'état du volume, squelch et l'état du décodeur DCS/CTCSS (voir plus loin).



S-mètre

Une fonction moniteur est disponible pour écouter les signaux faibles. Appuyez sur la touche "SQL" pendant plus d'une seconde. Quel que soit l'état du niveau du squelch, vous pourrez entendre le son et l'afficheur indiquera "BUSY". Appuyez sur n'importe quelle touche pour revenir à l'état initial.

FONCTION MONITEUR

Cette fonction permet de recevoir les signaux de faible amplitude. Appuyez sur la touche MONI pendant plus d'une seconde. Quelque soit le niveau du squelch, vous pourrez entendre le signal et l'icône **BUSY** s'éclairera sur l'afficheur. Appuyez sur n'importe quelle touche pour sortir de la fonction.

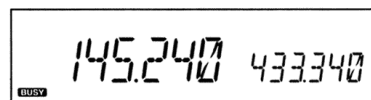

IMPORTANT : Ne fonctionne que sur la bande principale et ne tient pas compte des réglages du TONE SQUELCH et DCS.

FONCTION INVERSE

Cette fonction permet d'écouter la fréquence d'émission au lieu de la fréquence de réception en mode REPETEUR. Cette technique permet de contrôler s'il est possible de communiquer avec la station émettrice sans passer par le relais en mesurant la force du signal reçu.

1. Gardez pressée la touche SQL pendant plus d'une seconde alors que le décalage est programmé. **R** s'affiche sur l'afficheur indiquant que la fonction INVERSE est active et le squelch est inhibé.
2. Appuyez sur n'importe quelle touche pour sortir de la fonction.

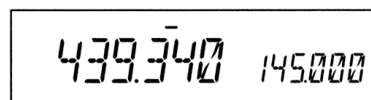

Un décalage de -5.000 MHz est sélectionné

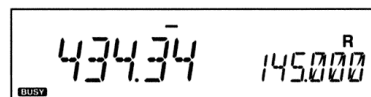

EMETTRE

1. Sélectionnez la bande désirée en temps que bande principale.
2. Assurez vous d'être autorisé à utiliser cette fréquence. Avant d'émettre contrôlez que vous ne dérangerez personne sur cette fréquence.
3. Appuyez sur la touche PTT de votre microphone. La lampe TX s'éclaire (rouge) indiquant que l'appareil est en émission. La réception sur la bande secondaire est momentanément inhibée. Si vous combinez les bandes VHF (principale) et bande AIR ou RADIO (secondaire), l'émission ne sera pas autorisée. Pour pouvoir émettre, remplacez la fréquence de la bande secondaire par une fréquence radioamateur.
4. Pressez la touche PTT et parlez normalement dans le microphone en le maintenant près de votre bouche (environ 5 cm). Si vous parlez trop près ou trop fort, le signal reçu peut être de mauvaise qualité.
5. Relâchez la touche PTT pour terminer l'émission et passer en mode réception.

Voyant TX

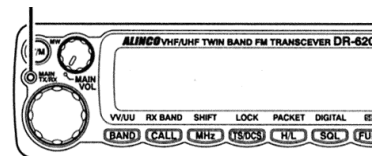

Note : Appuyez sur les touches DOWN et PTT pour transmettre la tonalité d'appel.

IMPORTANT : Si vous appuyez sur la touche PTT alors que la fréquence est en dehors de la bande de fréquence autorisée, l'afficheur indiquera "OFF" et la transmission ne se fera pas.

SELECTIONNER LA PUISSANCE D'EMISSION

1. Appuyez sur la touche "H/L". Chaque fois que vous appuyez sur la touche "H/L", la puissance change sur 3 niveaux. Lo signifie que vous êtes en puissance basse, Mi signifie que vous êtes en puissance moyenne. Rien ne s'affiche lorsque vous êtes en puissance haute. Le réglage par défaut est cette dernière.

Lors de l'émission la puissance relative est indiquée sur l'afficheur.

- Puissance basse = 2 barres
- Puissance moyenne = 4 barres
- Puissance hautes = 6 barres

Puissance d'émission	620 T/E	
	VHF	UHF
HI	50 W	35 W
MID	10 W	10 W
LO	5 W	5 W

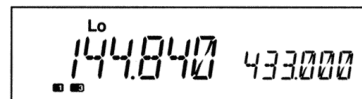

Puissance basse

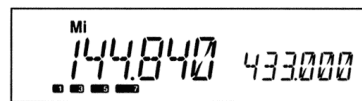

Puissance moyenne

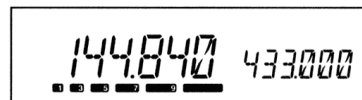

puissance haute

Note : La puissance de sortie ne peut pas être changée pendant la transmission.

Si vous émettez à partir de votre véhicule, n'émettez pas pendant une longue période sans démarrer votre moteur afin d'éviter la décharge de la batterie. Contrôlez la tension de la batterie de temps en temps. L'éclairage, les essuie-glaces, l'autoradio, la climatisation, et d'autres accessoires déchargent la batterie considérablement. Si vous utilisez ces accessoires, réduisez la puissance de votre appareil ou réduisez l'utilisation des accessoires afin de diminuer la décharge de la batterie.

Attention : L'article R 3.1 stipule que "tout conducteur d'un véhicule doit être en permanence en mesure d'effectuer commodément et sans délai les manœuvres qui lui incombent". Dans le cas contraire, il peut être verbalisé.

6. MODE REGLAGE DES PARAMETRES

Important : Lisez attentivement les pages qui suivent avant de changer les paramètres. Les paramètres ne peuvent pas être changés sans rentrer dans le mode "réglages". Certains paramètres de votre appareil peuvent être changés par le menu "réglages". Les lignes suivantes concernent le menu des paramètres que vous pouvez sélectionner.

Note : L'onglet alphanumérique des canaux n'apparaît pas si les mémoires ne sont pas programmées.

POUR UTILISER LE MODE REGLAGE DES PARAMETRES

Détail des caractéristiques.

Référez vous au mode réglage des paramètres pour régler les fonctions. Certaines fonctions sont expliquées plus loin en détail.

1. Appuyez sur la touche "FUNC" pendant plus de 2 secondes pour entrer dans le mode "réglage des paramètres".

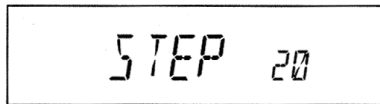

Affichage par défaut

2. Appuyez sur la touche "FUNC" puis sur les touches UP/DW ou SQL pour choisir le menu.
3. Tournez le vernier pour choisir le bon réglage.
4. Appuyez sur la touche FUNC/SQL ou sur les touches UP/DW pour rentrer les réglages en mémoire. L'appareil est maintenant ajusté avec les nouveaux réglages.
5. Appuyez sur n'importe quelle touche sauf FUNC/SQL/UP/DW pour sortir du mode réglage des paramètres.

MODE REGLAGE DES PARAMETRES		
AFFICHAGE PAR DEFAUT		FONCTION
STEP 20	↓	Pas d'incréméntation.
TIMER	↓	Type de balayage
BEEP 2	↓	Bip des touches
TOT OFF	↓	Time Out Timer M/A
TOTP OFF	↓	Temps de pénalité M/A
APO OFF	↓	Arrêt automatique M/A
ALERT	↓	Réglage de la tonalité d'alerte
CKSFT OFF	↓	Décalage de l'horloge
BELL OFF	↓	Tonalité d'appel
BCLO OFF	↓	Réglage des canaux occupés
SCR OFF	↓	Antivol M/A
COLOR 1	↓	Couleur de l'éclairage
LAMP 4	↓	Intensité de l'éclairage
C	↓	Réglage du signe d'appel
HB 1200	↓	Vitesse de transmission
BCON 0	↓	intervalles des balises

↑ Appuyez sur la touche FUNC et UP
 ↓ Appuyez sur la touche FUNC et DW

* Le DR-620 E est réglé sur 1750 Hz

REGLAGE DU PAS D'INCREMENTATION

Pour sélectionner le pas d'incréméntation utilisé en mode VFO. Voir ci-dessous :

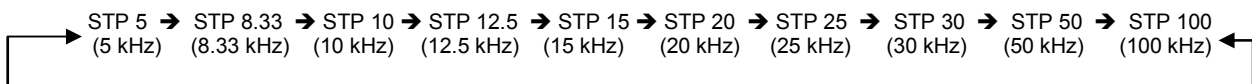

REGLAGE DU TYPE DE BALAYAGE

Permet de régler les conditions de reprise du balayage. TIMER permet à l'appareil de reprendre le balayage après 5 secondes quel que soit le signal reçu. BUSY permet à l'appareil de reprendre le balayage uniquement après que le signal ait disparu. Le mode SCAN est décrit plus loin.

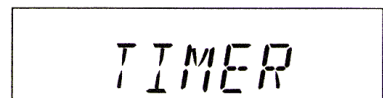

BIP des touches

Permet le réglage du volume du bip des touches.
BEEP-2 apparaît sur l'afficheur.
Tournez le vernier pour changer le réglage comme suit.

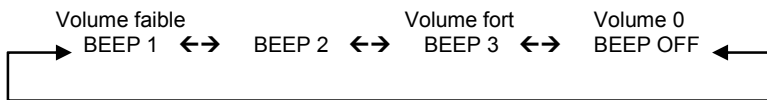

BEEP 2

TIME-OUT TIMER (Temps de pause)

Cette fonction est très utile avec l'utilisation des relais. Elle interdit aux utilisateurs d'émettre pendant un temps prédéterminé. En réglant et en activant cette fonction suivant les réglages du relais, l'utilisateur est prévenu de la coupure 5 secondes avant par un bip. Lorsque le temps est écoulé, l'appareil stoppe l'émission et retourne automatiquement en réception. Ceci évite au relais d'entrer en mode TOT. L'appareil ne transmettra pas tant que la pédale PTT ne sera pas relâchée et appuyée à nouveau.

1. Dans ce menu, le réglage par défaut est OFF
2. Tournez le vernier pour sélectionner le temps désiré. Le chiffre précédé de TOT indique le temps exprimé en secondes. Vous pourrez choisir le temps jusqu'à 450 secondes (7.5 mn). L'affichage change comme suit

TOT-OFF

TOT- 60

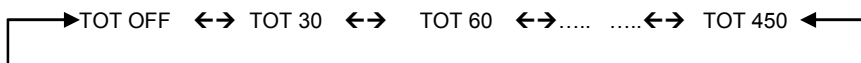

TOT pénalité

Lorsque la transmission est coupée par le mode TOT, cette fonction interdit une autre transmission pendant un temps déterminé quelle que soit l'action effectuée sur la pédale PTT. Pendant la période de pénalité, un bip retentit lorsqu'on appuie sur la touche PTT et l'appareil ne transmet pas. Si la touche PTT reste appuyée après les temps TOT et de pénalité, cette fonction est annulée.

1. La valeur par défaut est TP-OFF. Tournez le vernier pour sélectionner un temps de pénalité jusqu'à 15 secondes.
2. Tournez le vernier pour sélectionner le temps désiré. Le chiffre précédé de TOT indique le temps exprimé en secondes. Vous pourrez choisir le temps jusqu'à 15 secondes. L'affichage change comme suit

TOTP OFF

TOTP 5

Ici le réglage est de 5 secondes

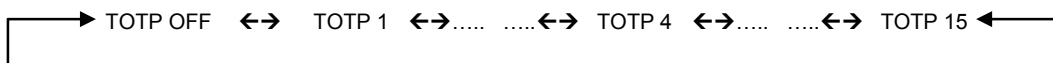

APO (Arrêt automatique)

Cette fonction arrête automatiquement l'appareil après un temps pour éviter de décharger entièrement les batteries. Si l'appareil n'est pas activé pendant un temps de 30 mn, l'appareil émet un bip et s'éteint.

1. Le réglage par défaut est "OFF" (arrêté).
2. Tournez le vernier pour sélectionner "APO-ON" pour activer la fonction.

APO-OFF

APO désactivé

APO-ON

APO activé

APPEL RELAIS

Cette fonction permet l'envoi d'un ton audible pour l'accès à certains relais. Une fois activé, le relais ne nécessite plus le ton.

1. Le réglage par défaut est TB-1750 qui signifie 1750 Hz.
2. Le ton est sélectionnable parmi les tons suivants :
ALERT, 1750, 2100, 1000, 1450 Hz (ALERT est un ton intermittent).

ALERT

→ ALERT ↔ TB 1750 ↔ TB 2100 ↔ TB 1000 ↔ TB 1450 ←

DECALAGE DE L'HORLOGE

La fréquence d'horloge du microprocesseur peut causer des problèmes de réception sur certaines fréquences. Vous pouvez décaler cette fréquence afin de réduire au maximum les perturbations.

1. CKSFT OFF apparaît sur l'afficheur
2. Tournez le vernier afin de changer le réglage (voir ci-contre).

CKSFT OFF

→ CKSFT OFF → CKSFT ON

FONCTION BELL

Cette fonction vous prévient d'un appel par un son et par l'icône  qui clignote.

1. BELL OFF apparaît sur l'afficheur
2. Tournez le vernier afin de changer le réglage (voir ci-contre).

BELL OFF

→ BELL OFF → BELL ON

BCLO (Busy Channel Lock Out)

Cette fonction interdit l'émission sur un canal tant qu'un signal est perçu en mode réception.

Le réglage par défaut est BCLO-OFF.

En activant cette fonction, l'appareil ne transmettra que lorsque :

- Il n'y a pas de signal de réception (l'icône "BUSY" n'est pas affiché).
- Le ton squelch a été désactivé par le ton correspondant à votre appareil.
- Idem avec le code DCS.

BCLO OFF

→ BCLO OFF → BCLO ON

Autrement, l'appareil émet un bip sonore et ne transmet pas même si la touche PTT est pressée.

BCLO ON

1. BCLO OFF apparaît sur l'afficheur
2. Tournez le vernier afin de changer le réglage (voir ci-contre).

ALARME ANTIVOL

Par défaut le réglage est SCR-OFF. Sélectionnez ON ou DLY pour activer la fonction. Lorsque vous activez SCR-ON, le point décimal des 100MHz et 100KHz apparaît sur l'afficheur. Le fonctionnement de l'alarme est expliqué plus loin.

1. SCR OFF apparaît sur l'afficheur
2. Tournez le vernier afin de changer le réglage (voir ci-contre).
3. Lorsque l'alarme antivol est active, * apparaît sur l'afficheur.

SCR OFF

→ SCR OFF → SCR ON ←
→ SCR DLY ←

SCR ON*

REGLAGE DE LA COULEUR DE L'AFFICHEUR

Cette fonction permet de choisir la couleur de l'afficheur.

1. COLOR 1 apparaît sur l'afficheur
2. Tournez le vernier pour changer la couleur de l'affichage comme indiqué ci-contre.

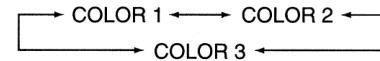
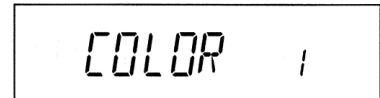

ATTENUATEUR DE L'ECLAIRAGE (dimmer)

Cette fonction vous permet de faire varier l'intensité de l'éclairage de l'afficheur.

1. LAMP 4 apparaît sur l'afficheur.
2. Tournez le vernier pour changer l'intensité de l'affichage comme indiqué ci-contre.
LAMP 4 indique un affichage puissant tandis que LAMP 3, 2, 1 un éclairage plus faible.

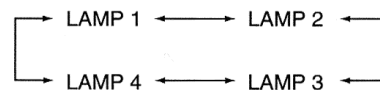
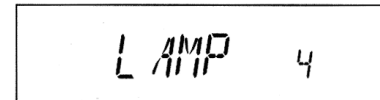

REGLAGE DE L'INDICATIF

Cette fonction permet d'enregistrer un indicatif de votre station lors de l'utilisation en mode packet. 36 caractères sont disponibles de A-Z et 0-9

1. Un C clignotant apparaît sur l'afficheur.
2. Tournez le vernier pour changer de caractère.
3. Appuyez sur la touche BAND pour valider le caractère. Le caractère est programmé et arrête de clignoter. Un caractère identique au précédent s'affiche à côté de ce dernier.
4. Répétez les procédures 2 et 3 pour programmer le nom complet.
5. Appuyez sur la touche CALL pour effacer tous les caractères entrés.

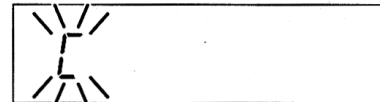

VITESSE DE TRANSMISSION (packet)

Cette fonction règle la vitesse de transmission des données en mode Packet.

1. HB 1200 apparaît sur l'afficheur.
2. Tournez le vernier pour changer la vitesse de transmission.
HB 1200 correspond à une transmission de 1200 bauds
HB 9600 correspond à une transmission de 9600 bauds

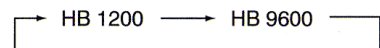
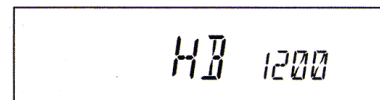

REGLAGE DE L'INTERVALLE DE SIGNALISATION (en mode A.P.R.S.®)

Cette fonction permet de régler l'intervalle entre chaque transmission des données de localisation GPS.

1. BCON 0 apparaît sur l'afficheur. Aucune transmission n'est effectuée lorsque BCON 0 est sélectionné.
2. Tournez le vernier pour changer le réglage comme suit :

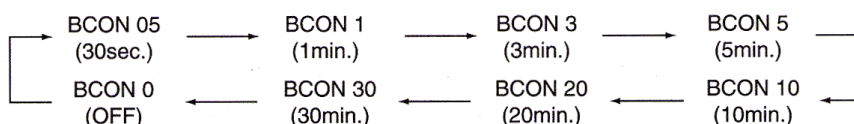
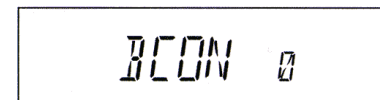

Les réglages de l'indicatif, vitesse de transmission et de l'intervalle de signalisation sont transmis lors du clonage.

7. FONCTIONS AVANCEES

RECEPTION ET COMMUTATION DE BANDE

Cette fonction permet de sélectionner la bande de réception. Sur la bande VHF, vous pourrez recevoir la radio FM. En mode VFO :

1. Appuyez sur la touche FUNC et appuyez sur la touche CALL pendant que F est encore affiché. La bande VHF change en bande RADIO FM

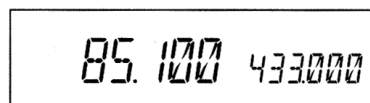

RECEPTION SIMULTANEE VV-UU

Cette fonction permet de sélectionner la même bande du côté VHF et UHF. En mode VFO :

1. Appuyez sur la touche FUNC et appuyez sur la touche CALL pendant que F est encore affiché. La bande secondaire affiche la même bande que la bande principale. La fréquence par défaut est 145.000 MHz.
2. Pour changer de fréquence ou effectuer un réglage sur la bande secondaire, changez la bande secondaire en bande principale en appuyant sur la touche BAND.
3. Appuyez sur les touches FUNC et BAND pour retourner à l'affichage normal V-U.

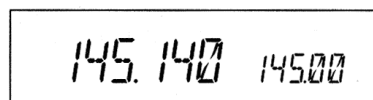

Lorsque VV-UU est sélectionné

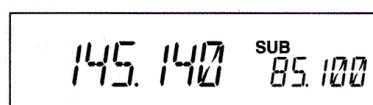

Dans ce cas l'émission n'est pas possible sur la bande principale

Note : Si vous changez de bande alors que la radio FM est sur la bande principale, celle-ci sera transférée en bande secondaire. Dans cette configuration, l'appareil ne peut que recevoir. L'émission est impossible.

Lorsque la bande secondaire est affichée, la programmation des mémoires est impossible.

MODE BANDE UNIQUE

Cette fonction permet l'utilisation de l'appareil sur une seule bande en éliminant l'affichage de la bande secondaire.

1. Maintenez appuyée la touche FUNC et appuyez sur la touche BAND. L'affichage de la bande secondaire est supprimé et ses fonctions sont suspendues

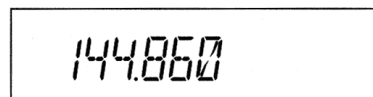

REGLAGE DU VFO AUTO-PROGRAMME

Cette fonction permet certains réglages automatiques dans une bande de fréquence en mode VFO. Cette fonction permet, par exemple, le rappel automatique des divers réglages pour l'utilisation des relais.

1. Sélectionnez la fréquence basse ainsi que tous les autres réglages dont vous avez besoin dans la mémoire AL (voir page 16).

Les réglages pouvant être mémorisés sont : direction de décalage, fréquence de décalage, fréquence d'encodage du ton et ses réglages, fréquence de décodage du ton et ses réglages, encodeur DCS (DCSENC) et ses réglages, décodeur DCS (DCSDEC) et ses réglages.

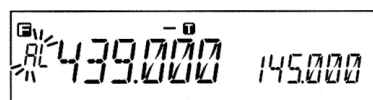

Ici 439Mhz 88.5Hz ENC et un décalage de -5.000 MHz est sélectionné

2. Comme ci-dessus, programmez la fréquence haute de la mémoire AH. Ne tenez pas compte des autres réglages tels que les tons CTCSS et le décalage en fréquence.

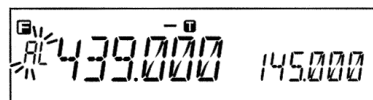

3. En mode VFO, tous les réglages programmés sont automatiquement sélectionnés à l'intérieur de la bande de fréquence sélectionnée (AL à AH).

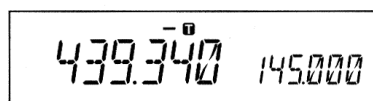

Exemple de programmation automatique

FONCTION BALAYAGE

Utilisez cette fonction pour chercher automatiquement un signal. 6 différents types de balayages sont disponibles sur l'appareil. En mode "réglage des paramètres" choisissez le mode "BUSY" ou "TIMER" pour déterminer les conditions de reprise du balayage. Si le CTCSS (TSQ) ou le DCS squelch sont actifs, le son ne pourra être entendu que lorsque le bon ton ou code sera reçu. Autrement, le balayage s'arrête mais aucun son ne sera entendu. La direction du balayage peut être changée en appuyant sur les touches UP/DW ou en tournant le vernier.

BALAYAGE EN MODE VFO

Balaye toutes les fréquences avec le pas d'incréméntation sélectionné.

1. Sélectionnez le mode VFO.
2. Appuyez sur la touche UP (pour incrémenter les fréquences) ou sur DW (pour décrémente les fréquences) pendant plus de 1 seconde mais moins de 2 secondes (pour un seul balayage de la bande).
3. Le balayage commence. Il s'arrête sur la fréquence sur laquelle un signal est détecté et reprend en fonction du réglage des "conditions de reprise" effectué.
4. Appuyez sur n'importe quelle touche (autre que les touches UP/DW) pour sortir du mode "SCAN".

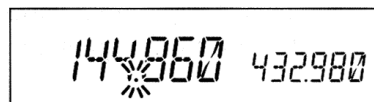

Note : Si vous appuyez pendant plus de 2 secondes sur les touches UP/DOWN, le balayage de la bande se fera jusqu'à ce que les touches soient relâchées. Lorsque les 2 bandes sont en mode VFO, sauf VV/UU, vous pouvez appuyer sur la touche BAND même pendant le balayage pour activer le balayage simultané des deux bandes V et U

BALAYAGE EN MODE MEMOIRE

Balaye toutes les mémoires sauf les mémoires ignorées (Skip memories).

1. Sélectionnez le mode "MEMOIRE".
2. Même utilisation que pour le mode VFO. Appuyez sur les touches UP/DOWN pour changer le sens de balayage ou appuyez sur la touche MHz pendant plus de 2 secondes.

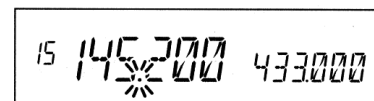

Limites du balayage

Balayage exclusif VHF/UHF.

Si le balayage commence quelque part entre les mémoires 00 et 79, il restera dans la limite de ces deux mémoires.

Balayage mixé VHF/UHF.

Si le balayage commence quelque part entre les mémoires 100 et 139, il restera dans la limite de ces deux mémoires.

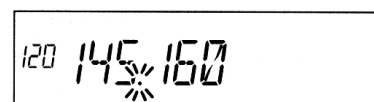

Pendant le balayage V/U

SELECTION DES MEMOIRES IGNOREES

Une mémoire ignorée ne sera pas balayée en mode balayage des mémoires. Cette action peut être effectuée même après avoir programmé la mémoire.

1. En mode mémoire appuyez sur la touche FUNC et pressez la touche V/M pendant que F est affiché. Le réglage de mémoire ignorée est en place. Le point de séparation des 1 MHz disparaît sur le canal mémoire sélectionné. Lorsque le mode alphanumérique est sélectionné, un point apparaît.
2. Pour annuler ce mode, répétez l'opération 1

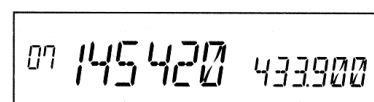

IMPORTANT : Les mémoires CALL, PL, PH, AL, AH, et le canal 99 sont toujours ignorés

BALAYAGE PROGRAMME

Ceci est un type de balayage de fréquences mais avec les limites programmées dans les mémoires PL et PH. Le balayage s'effectue uniquement entre ces fréquences. En programmant ces mémoires correctement, 3 plages de balayage sont disponibles (avant PH, entre PH et PL et après PL).

1. Sélectionnez le mode VFO et programmez les mémoires PL et PH (voir programmation des mémoires).
2. Retournez au mode VFO en appuyant sur la touche V/M. Positionnez le VFO à l'intérieur de la bande de fréquence que vous désirez balayer.
3. Appuyez sur la touche MHz pendant plus de 1 seconde pour démarrer le balayage. Dans ce mode, le point décimal clignote.
4. Tournez le vernier ou les touches "UP/DW" pour changer le sens de balayage. Appuyez sur n'importe quelle touche (excepté UP et DW) pour sortir.



Le balayage programmé est actif

BALAYAGE AVEC TON CTCSS

Cette fonction cherche automatiquement un éventuel ton CTCSS et ajuste votre appareil sur le même ton que celui du signal reçu. Cette fonction peut être utile pour rechercher le ton CTCSS utilisé par un relais ou par un correspondant.

1. Appuyez sur la touche TS/DCS pour sélectionner le mode CTCSS. Appuyez jusqu'à l'apparition de TSO.
2. Appuyez sur les touches UP ou DW pendant plus d'une seconde mais moins de 2 secondes pour lancer le balayage. Le balayage se fait sur les 38 tons.
3. Le point décimal du ton CTCSS clignote et s'arrête lorsque le ton est trouvé.
4. Pour reprendre le balayage, répétez l'opération.
5. Appuyez sur n'importe quelle touche (excepté UP et DW) pour sortir.

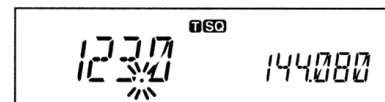
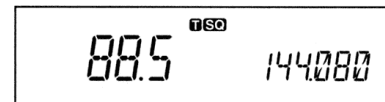

BALAYAGE AVEC CODE DCS

Idem ci-dessus mais avec recherche de ton DCS.

1. Appuyez sur la touche TS/DCS pour sélectionner le mode DCS.
2. Appuyez sur les touches UP ou DW pendant plus d'une seconde mais moins de 2 secondes pour lancer le balayage. Le balayage se fait sur les 104 codes.
3. Le point décimal des 1Mhz clignote et s'arrête lorsque le code est trouvé.
4. Pour reprendre le balayage, répétez l'opération.
5. Appuyez sur n'importe quelle touche (excepté UP et DW) pour sortir.

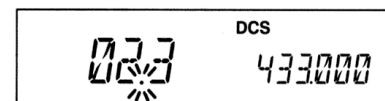

VERROUILLAGE DES TOUCHES

Cette fonction verrouille les touches afin d'éviter les manipulations non intentionnelles.

1. Appuyez sur la touche "FUNC" puis sur la touche TS/DCS.
2.  apparaît.
3. Avec cette fonction, seules quelques touches sont accessibles :
 - PTT
 - FUNC + TS/DCS
 - Fonction Moniteur
 - Réglages du squelch,
 - Touches UP/DOWN

TONALITE D'APPEL

Cette fonction permet d'ajouter un ton au signal d'émission.

Appuyez sur la touche PTT et sur la touche DOWN pour émettre le ton. La fréquence du ton par défaut est de 1750 Hz. Cette fréquence peut être changée dans le mode réglage.

Vous pouvez aussi utiliser ce ton pour communiquer au travers des relais.

MODE BANDE ETROITE

Cette fonction permet de communiquer avec une bande étroite (+/- 2.5kHz au lieu de 5 kHz).

1. Appuyez en même temps sur les deux touches FUNC et MHz. **Nar** (narrow = étroit) apparaît sur l'afficheur indiquant que l'appareil est passé en mode bande étroite.
2. Répétez cette opération pour passer en bande large.

IMPORTANT : Dans ce mode, la modulation, le gain du microphone et la gamme de fréquence de démodulation seront moindres.

RECEPTION AM

Cette fonction permet la réception du mode de modulation AM.

1. Appuyez en même temps sur la touche FUNC et sur la touche TS/DCS. **AM** apparaît sur l'afficheur indiquant que l'appareil est passé en mode AM.
2. Répétez cette opération pour passer en mode FM.
Lorsque le mode AM est sélectionné, l'émission est possible mais se déroulera en mode FM.

8. COMMUNICATION SELECTIVE

Certains répéteurs (relais) nécessitent un ton CTCSS ou un code DCS, tel une clé, pour accéder au système répéteur, ou à un autre récepteur utilisant un Tone Squelch ou code DCS aussi appelé : Appel Sélectif. Quelques fois le ton CTCSS ou le code DCS peuvent être utilisés sur un relais pour inhiber le squelch. Dans ce mode, quel que soit le réglage du squelch, le son du haut-parleur ne pourra être entendu que si les tons ou les codes correspondent. La combinaison du système CTCSS et DCS n'est pas possible. Seule l'utilisation de l'un des deux système est possible pour une fréquence donnée.

TONE SQUELCH (CTCSS) ET DCS

1. Appuyez sur la touche TS/DCS. Le réglage courant s'affiche avec les icônes, les fréquences et codes relatifs. Appuyez sur la même touche pour sélectionner les réglages T/SQ/DCS.
2. Le chiffre (ex : 88.5) représente le ton CTCSS exprimé en Hz. Lorsqu'il est affiché avec uniquement l'icône T, l'appareil émet le ton lorsque la touche PTT est pressée (encodeur) et le répéteur est accessible (à condition que le répéteur soit réglé sur le ton 88.5 Hz).
3. Si vous appuyez sur cette même touche une autre fois, l'icône SQ s'affiche indiquant que le décodeur est actif et que l'appareil est passé en mode Tone Squelch (CTCSS).
4. Appuyez à nouveau sur cette touche pour activer le code DCS (**DCS** s'affiche ainsi que 3 chiffres). Cette fonction active l'encodeur et le décodeur

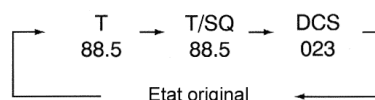

Pour les numéros 2 et 4, tournez le vernier pour changer la fréquence du ton ou le code. Appuyez sur n'importe quelle touche (sauf TS/DCS et UP/DOWN) pour valider le réglage et retourner au mode normal. Les icônes T/SQ/DCS restent sur l'afficheur indiquant l'état dans lequel se trouve l'appareil. Pour inhiber ces fonctions, appuyez sur la touche TS/DCS jusqu'à ce que les icônes disparaissent.

Les fréquences CTCSS de l'encodeur et du décodeur peuvent être différentes. Sélectionnez d'abord la fréquence de l'encodeur (T) puis changez la fréquence du décodeur (T/SQ). 38 fréquences sont disponibles comme indiqué sur le tableau ci-dessous. Les tons DCS de l'encodeur et du décodeur ne peuvent pas être différents et peuvent être choisis parmi les 104 tons ci dessous.

Tons CTCSS disponibles :

67.0	71.9	74.4	77.0	79.7	82.5	85.4	88.5
91.5	94.8	97.4	100.0	103.5	107.2	110.9	114.8
118.8	123.0	127.3	131.8	136.5	141.3	146.2	151.4
156.7	162.2	167.9	173.8	179.9	186.2	192.8	203.5
210.7	218.1	225.7	233.6	241.8	250.3		

Codes DCS disponibles :

023	025	026	031	032	036	043	047	051	053	054	065
071	072	073	074	114	115	116	122	125	131	132	134
143	145	152	155	156	162	165	172	174	205	212	223
225	226	243	244	245	246	251	252	255	261	263	265
266	271	274	306	311	315	325	331	332	343	346	351
356	364	365	371	411	412	413	423	431	432	445	446
452	454	455	462	464	465	466	503	506	516	523	526
532	546	565	606	612	624	627	631	632	645	654	662
664	703	712	723	731	732	734	743	754			

REGLAGE DET

Si vous préférez ce mode au mode DCS simple, appuyez sur la touche H/L pendant que le code DCS est affiché dans le mode réglage. Un point apparaît sur l'afficheur. Suivez le reste des instructions ci-dessus pour valider les réglages.

DET en mode DCS sont les initiales de Detect-only mode. En mode DCS, le signal d'émission transporte un code numérique tel que : 001010000 qui est déterminé par le code numérique à 3 chiffres de l'afficheur. Ce code est modulé à très basse fréquence (subaudible). L'appareil récepteur, comme pour le code DCS détecte cette fréquence et détermine l'état du squelch. Ce code est transmis tout au long de la transmission (comme le ton CTCSS) contrairement au code DCS qui n'est transmis qu'au début de l'émission.

Pour le récepteur, il est nécessaire de recevoir correctement et en permanence le signal DCS, autrement, le microprocesseur pensera que le signal n'est pas correct et activera le squelch. Seulement, dans certains cas, à cause du bruit ambiant ou des mauvaises conditions de propagation, il n'est pas toujours facile d'obtenir une réception de qualité. En activant la fonction DET, le récepteur désactive le code DCS dès la première séquence reconnue et le garde dans le même état quelle que soit la qualité de la réception.

AVANTAGE DU DET

Le code DCS est désactivé même dans de mauvaises conditions.
Le squelch est désactivé avec le bon code DCS.

DESAVANTAGE DU DET

Deux stations A et B possédant le même code DCS peuvent être gênées par une troisième station. Après que les stations A et B aient commencé à parler, le code DCS de leur appareil est inhibé et donc une troisième station peut se trouver sur la même fréquence et ouvrir le squelch seulement avec le signal d'émission et ainsi perturber la conversation des stations A et B.

CODAGE NUMERIQUE DE LA VOIX (DR 620T uniquement)

En installant l'option EJ-47U, vous pouvez effectuer un codage numérique de la voix.

1. Installez la platine EJ-47U et connectez CN-3 sur l'appareil.
2. Appuyez sur la touche FUNC puis sur la touche SQL pendant que F est affiché.
JL s'affiche.
3. Appuyez sur la touche FUNC ou PTT pour entrer en mode de communication numérique. Répétez l'opération 2 pour revenir au mode analogique.
4. Pour ne pas activer cette fonction lorsque vous êtes à l'étape 2, appuyez sur la touche SQL.

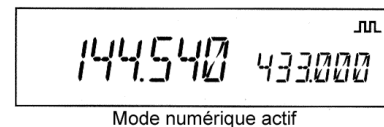

Note : Lorsque vous activez cette fonction, un code apparaît sur l'afficheur et peut être changé en tournant le vernier mais n'affecte rien sur la platine EJ-47U. Ne tenez pas compte de ce réglage.

Attention : L'utilisation de cette fonction peut être interdite sur certaines fréquences, restreinte ou soumise à l'obtention d'une licence spéciale. Assurez-vous des règles en vigueur, auprès des autorités locales, dans votre région ou pays avant d'utiliser ce mode.

9. FONCTIONS SPECIALES

ALARME ANTIVOL

Cette fonction émet un bip sonore lorsque l'appareil est en voie d'être retiré de manière inadéquate. Cette fonction est utile lorsque l'appareil est monté dans un véhicule.

CONNEXION ET REGLAGE

Connectez l'appareil directement sur la batterie. Cette fonction requiert une alimentation permanente. Pour cette même raison, le contrôle de l'alimentation par le ACC du contact doit être désactivé.

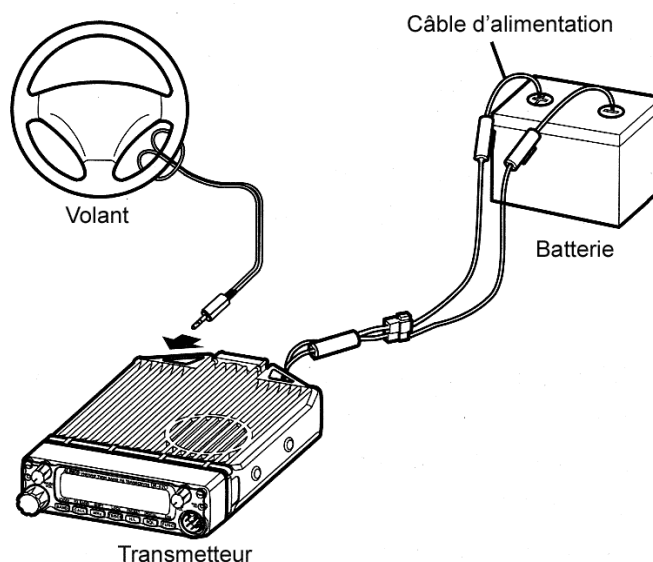

1. Réalisation du câble (il y a deux façon de réaliser la connexion).

- a. Modifiez et insérez une prise stéréo de 3.5 mm munie d'un câble dans la prise haut-parleur à l'arrière de l'appareil comme indiqué ci contre.

Cette configuration est recommandée pour les installations qui demandent la suppression rapide du câble.

- b. Modifiez et insérez le câble fourni UX1290A dans le connecteur CN10 de l'appareil.

Cette configuration est recommandée pour les installations fixes. Dans ce cas, le haut-parleur reste actif.

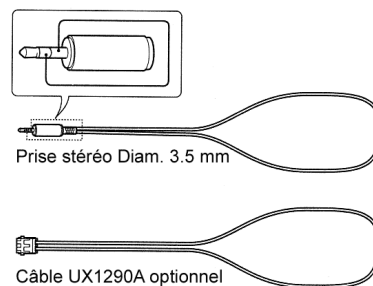

2. Accrochez le câble au volant comme indiqué sur la figure ci-dessus.

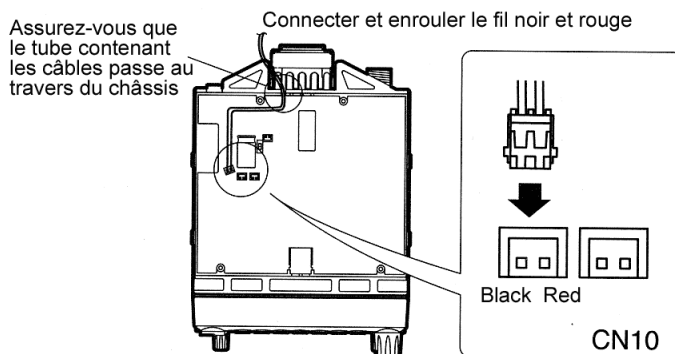

3. Dans le mode réglage sélectionnez SCR-ON. * Apparaît sur l'afficheur.

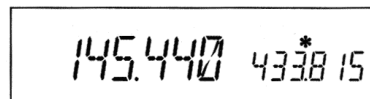

4. Eteignez l'appareil. L'alarme est maintenant active, l'afficheur s'éteint et le voyant TX s'allume.

5. Pour désactiver l'alarme, allumez l'appareil et sélectionnez SCR-ON dans le mode réglage.

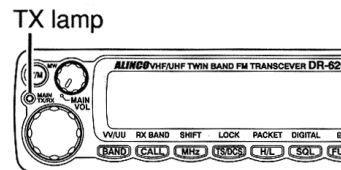

IMPORTANT : Afin d'activer l'alarme, vous devez impérativement éteindre l'appareil après avoir connecté le câble (si vous connectez le câble après avoir éteint l'appareil, l'alarme se déclenchera).

L'alarme ne sera active qu'après avoir éteint l'appareil.

L'alarme ne fonctionnera pas si vous utilisez l'interrupteur ACC du véhicule pour éteindre l'appareil.

Le câble fourni avec le DR 135/435 n'est pas compatible avec cet appareil.

FUNCTIONNEMENT DE L'ALARME

Si le câble est déconnecté de la prise ou coupé sans utiliser la séquence d'inhibition, l'alarme sonnera pendant 10mn. Pendant l'alarme, l'appareil se positionne sur la mémoire 99 conformément aux réglages préprogrammés (Tone Squelch et DCS acceptés).

• Inhiber l'alarme après son déclenchement

1. Lorsqu'un signal est reçu sur le canal 99, l'alarme s'arrête de sonner. Si le canal 99 est vide, l'appareil contrôle la fréquence du VFO principal. Vous pouvez aussi arrêter l'alarme en allumant l'appareil tout en maintenant la touche SQL enfoncée.
2. lorsque l'appareil est à nouveau éteint, l'alarme se remet en fonction.

Note : La fonction alarme sur le DR-620TA fonctionne de manière légèrement différente.

1. Lorsque l'alarme est en fonctionnement normal, l'appareil passe en émission pendant 5 secondes toutes les 5 mn sur le canal 99.
2. Les réglages et la mise en fonction sont identiques aux autres versions. Cette caractéristique vous permet de contrôler à distance (sur le canal 99) le bon fonctionnement de l'alarme et la présence de votre appareil.

SELECTIONNER LE DELAI DE MISE EN MARCHE DE L'ALARME

Sélectionner cette fonction lorsque vous désirez un délai à la mise en route de l'alarme.

1. Entrez dans le mode réglage des paramètres comme indiqué précédemment et sélectionnez SCR-DLY. (suivez les instructions page 20)
2. Eteignez l'appareil. L'affichage disparaît mais reste allumé. Après 20 secondes le voyant TX s'allume, l'éclairage diminue et l'alarme se met en fonction. L'alarme ne fonctionne pas pendant ce délai de 20 secondes.
3. Lors d'une tentative d'effraction, l'alarme sonne dans les mêmes conditions que celles décrites ci-dessus. Un délai de 20 secondes sépare l'effraction de la sonnerie de l'alarme. Pendant ce délai de 20 secondes, seul l'éclairage de l'afficheur est allumé. Allumez l'appareil en maintenant la touche SQL enfoncée pour arrêter l'alarme.

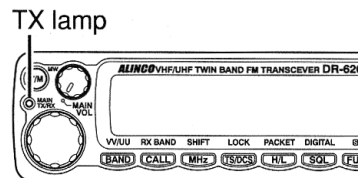

IMPORTANT : Positionnez le réglage sur SCR-OFF en fonctionnement normal.

Note : Utilisez l'autocollant fourni pour avertir que l'installation est protégée.

CLONAGE

Cette fonction permet de copier toutes les fonctions, mémoires et paramètres enregistrés sur l'appareil maître vers un appareil esclave.

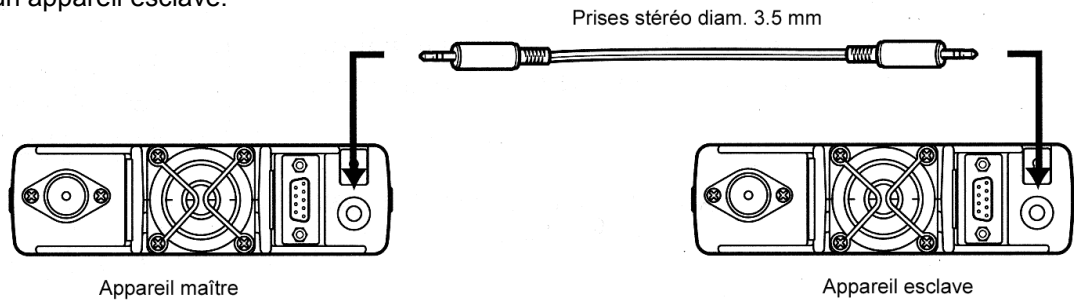

CONNEXION

Réalisez un câble utilisant des prises Jack stéréo de 3.5mm. Préparez un appareil maître en programmant toutes les fonctions désirées.

IMPORTANT : Eteignez les deux appareils. Connectez le câble sur la prise "DATA" des deux appareils.

Connexion de la prise maître /esclave

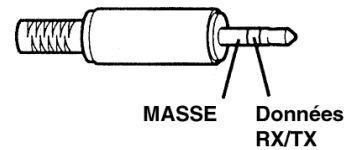

Réglage de l'appareil esclave

1. Positionnez l'appareil en mode réception (VFO ou Mémoire). Evitez d'utiliser le mode de réception 9600bps.
2. Lorsque l'appareil reçoit les données, l'afficheur indique "LD***".
3. Lorsque la transmission des données est terminée, l'afficheur indique "PASS".
4. Eteignez l'appareil, déconnectez le câble et recommencez l'opération pour cloner d'autres appareils.

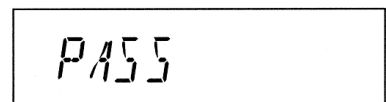
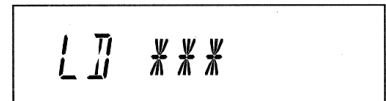

Réglage de l'appareil maître

1. Maintenez appuyée la touche "FUNC" et appuyez sur la touche "CALL". "CLONE" s'affiche et l'appareil entre en mode "clonage".
2. Appuyez sur la touche PTT. "SD***" s'affiche et l'appareil commence à envoyer des données vers l'appareil esclave.
3. Lorsque la transmission des données est terminée, l'afficheur indique "PASS".
4. L'appareil "maître" peut rester allumé pour le prochain clonage. Eteignez l'appareil pour sortir du mode "clonage".

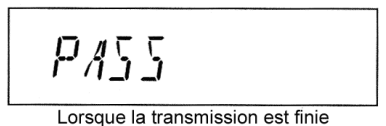
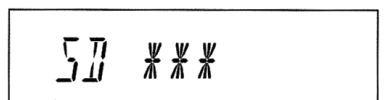
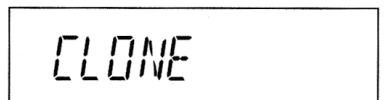

Si les données ne sont pas correctement transmises, éteignez l'appareil, contrôlez les connexions du câble et recommencez l'opération depuis le début.

IMPORTANT : Ne pas déconnecter le câble de clonage pendant la transmission

10. MODE "PACKET"

Le Packet est un mode de transmission de données utilisant un micro ordinateur. L'utilisation de réseaux de relais ainsi que les satellites procurent des distances de communications très importantes. Pour réaliser des communications en mode Packet, il est indispensable que la station soit équipée d'un micro ordinateur, d'un logiciel adéquat, un câble muni de prises RS232 et d'une platine EJ-50U (optionnelle) ou d'un modem externe. Pour le fonctionnement avec la platine EJ-50U, référez vous au mode d'emploi de celle-ci.

Fonctionnement avec la platine optionnelle EJ-50U

1. Connectez la platine EJ-50U et le connecteur DSUB9 à cette platine comme indiqué ci-dessous. Un cache collé à la place du connecteur DSUB9 peut être facilement enlevé en exerçant une pression par l'intérieur.

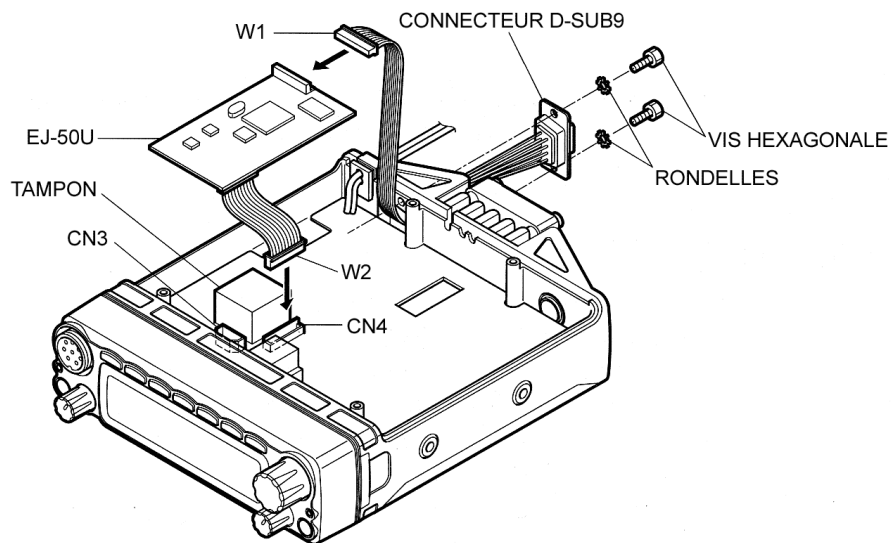

2. Insérez le connecteur W1 du connecteur D-SUB9 SUR LA PLATINE EJ-50U.
3. Insérez le connecteur W2 de la platine EJ-50U dans le connecteur CN4.

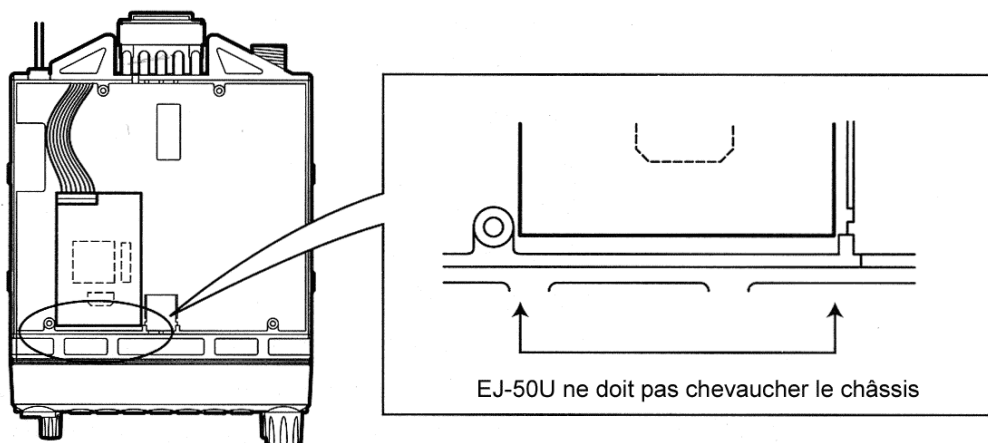

4. Connectez la platine EJ-50U à un PC à l'aide d'un câble droit à l'arrière de l'appareil.

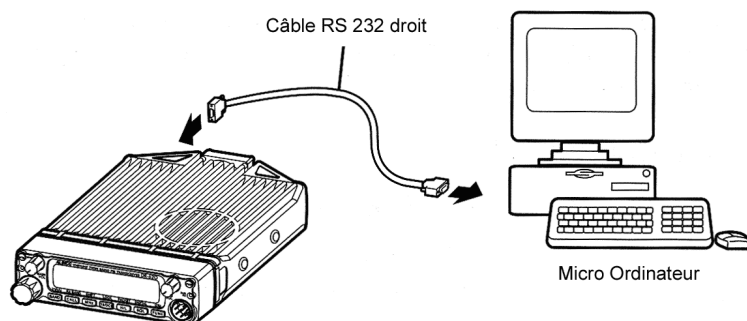

IMPORTANT : Entre la prise DSUB-9 et le micro-ordinateur, utilisez un câble muni de prises 9 broches RS-232C câblé droit (non croisé) mâle - femelle.

Réglage du mode packet

1. Appuyez sur la touche "FUNC". Pendant que le "F" est affiché, appuyez sur les touches H/L et SQL. **TNC** apparaît sur l'afficheur et l'appareil entre en mode packet. Répétez l'opération pour sortir du mode packet.
2. Utilisez le clavier de l'ordinateur pour entrer les commandes afin d'accéder au réseau packet. Référez vous au tableau des commandes. Utilisez les commandes pour sélectionner les modes 1200 et 9600 bauds.

Référence :

La configuration de la platine EJ-50U est la suivante : Utilisez le PC pour programmer.

- Vitesse de transmission : 9600 bauds
- Longueur données : 8 bits
- Parité : non
- Bit de fin : 1 bit
- Contrôle de flux : Xon/Xoff

Une fois la platine programmée, les données sont stockées en mémoire même si la platine est déconnectée. Certaines fonctions de la platine EJ-50U sont limitées par rapport à ce que l'on peut trouver dans un modem externe.

IMPORTANT : Les communications en mode packet sont facilement affectées par les conditions externes, spécialement en 9600 bauds. Une erreur de communication peut facilement se produire sauf si tous les segments du S-mètre sont affichés.

Lors du fonctionnement en mode packet, les codes DCS ou tous CTCSS ne sont pas transmis même s'ils ont été programmés.

11. FONCTIONNEMENT EN MODE APRS®

APRS® est une marque déposée de Mr Bob Bruninga, WB4APR. En utilisant une fréquence donnée APRS®, et un système composé d'un transmetteur et de la platine EJ-50U ou d'un TNC externe et/ou d'une récepteur GPS, vous pouvez voir et échanger diverses informations géographiques sur votre PC et sur Internet. Les détails sont disponibles sur certains sites (ex : www.taps.org).

Afin de pouvoir utiliser ce mode de transmission, un programme spécifique APRS® est nécessaire. Procurez vous un GPS compatible NMEA (National Marine Electronics Association) avec une sortie DATA (données).

REGLAGE APRS

Le mode APRS nécessite une platine EJ-50U, un récepteur GPS et un PC avec un programme GPRS installé. Sélectionnez un GPS compatible avec le format NMEA.

Spécifications requises du récepteur GPS : NMEA-0183, 4800 bps / sans bit de parité / 8 bits de données / 1 bit d'arrêt.

CONNEXION DU GPS

Voir ci-dessous pour la connexion du modem au PC.

1. Connectez le récepteur GPS au connecteur CN5 dans l'appareil à l'aide du câble fourni. Effectuez les modifications ci-dessous

Assurez-vous que le tube contenant les câbles passe bien au travers du châssis

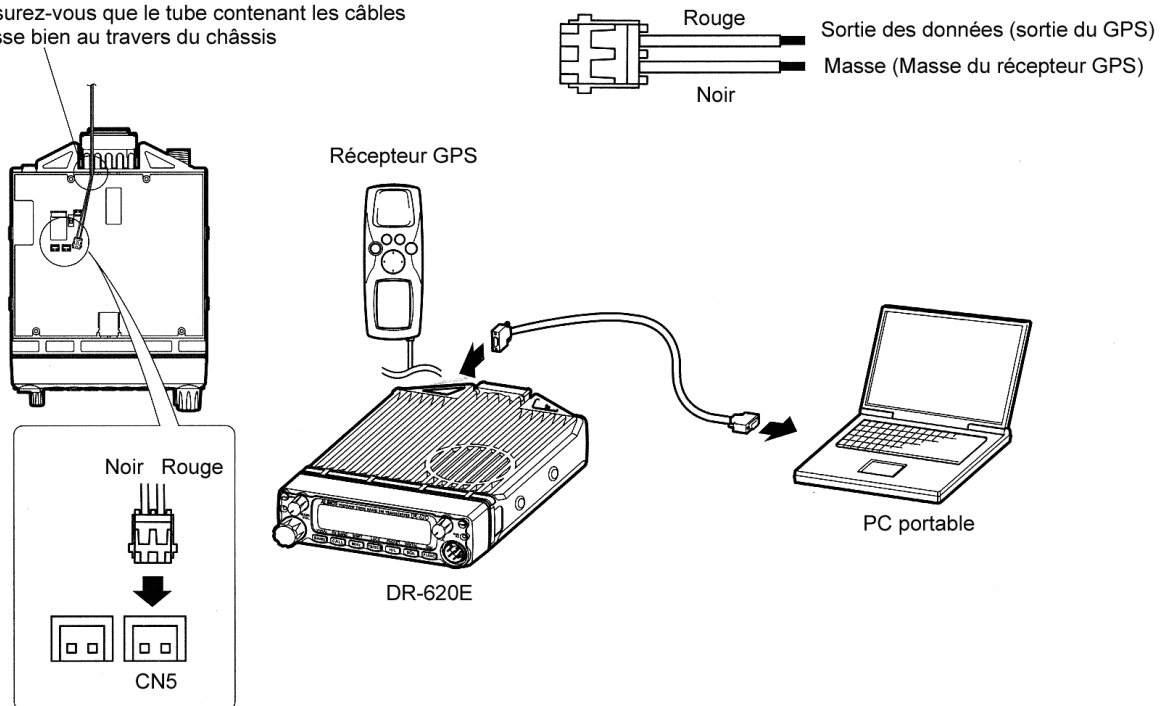

Note : Vous pouvez supprimer le PC après avoir effectué tous les réglages (tous les paramètres sélectionnés sont programmés dans le Modem. Pour changer les réglages vous devez reconnecter le PC).

FONCTIONNEMENT DU MODE APRS

Pour plus de renseignements sur les commandes, référez-vous au mode d'emploi de la platine EJ-50U.

1. Démarrez le PC et lancez le programme APRS® Réglez votre appareil sur la fréquence APRS®. Appuyez sur la touche FUNC et pendant que F est affiché, appuyez sur la touche H/L pour entrer en mode DATA (APRS®). Répétez cette opération pour sortir de ce mode.
2. L'écran d'accueil du modem apparaît sur l'écran du PC
3. Sélectionnez la vitesse de transmission en mode commande (cmd:). cmd:HB 1200 et 9600
4. Enregistrez votre indicatif. cmd:MYxxxxxx
5. Sélectionnez la vitesse du port du GPS cmd:GB4800
6. Sélectionnez le temps de séparation automatique de transmission cmd:LOC E 3
7. Le transmetteur commencera la transmission automatiquement lorsque des données seront reçues du GPS.
8. Appuyez sur la touche FUNC et pendant que F est affiché, appuyez sur la touche H/L pour sortir du mode DATA (APRS®).
9. Lorsque vous rallumerez le modem, la transmission se fera automatiquement avec les derniers réglages effectués.

IMPORTANT : Pendant l'utilisation du programme APRS, le réglage d'entête pour la fonction MONITEUR doit être arrêté.

Tapez : cmd: LTMH OFF

Utilisez cet appareil ainsi que le GPS raisonnablement : pensez aux autres.

CLONAGE DU MODEM

Cette fonction permet de programmer des changements de programmation dans un modem sans pour autant connecter un PC. Utilisez cette fonction lorsque vous désirez effectuer un changement quand la fonction APRS est active. Les changements concernent l'indicateur de votre station, la vitesse de communication et le temps de séparation des données.

1. Appuyez sur la touche FUNC et pendant que F est affiché, appuyez sur la touche H/L.



43 1000 145000 TNC

2. Appuyez sur la touche FUNC et sur la touche CALL. L'afficheur indiquera TNCLON et les données concernant l'indicateur de votre station, la vitesse de communication et le temps de séparation des données sont transmises.



LD 0000 TNC

Données en cours de transfert

3. Une fois la transmission complète, l'afficheur indique PASS. Eteignez l'appareil pour sortir du mode clonage.

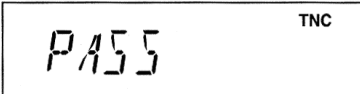

PASS TNC

Tranfert terminé

12. COMMANDES PAR LE MICROPHONE (EMS-57 SEULEMENT)

Le transmetteur peut être contrôlé à distance grâce aux tons DTMF du microphone EMS-57. Les fréquences peuvent être sélectionnées directement avec les touches.

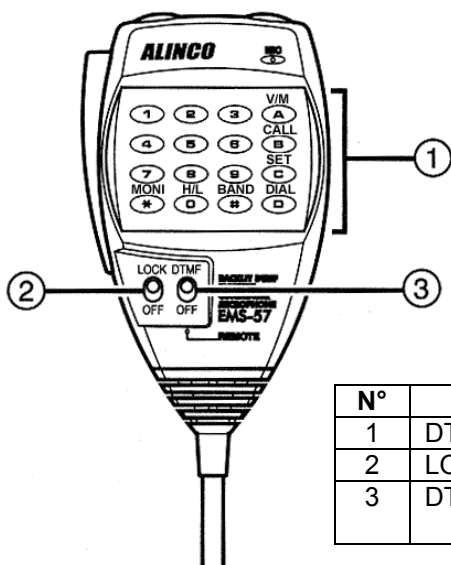

N°	Touche	Fonction
1	DTMF	Entrez la fréquence ou la commande
2	LOCK	Verrouillage des commandes
3	DTMF	pour actionner la télécommande, sélectionnez DTMF

LISTE DES COMMANDES

Touches	Correspondance sur le transmetteur	Fonction	Page
0-9	-	Entrée directe de la fréquence	
A	V/M	Accède aux canaux mémoires	
B	CALL	Accède au canal CALL	
C	Mode réglage	Accède au mode réglage *	
D	FUNC + BAND	Commutation des bandes	
*	Maintenir appuyée SQL	Fonction moniteur	
#	BAND	Commutez la bande principale	
0	H/L	Commutez la puissance de sortie	

* Pour changer le menu du mode réglage, appuyez sur les touches UP/DOWN. Pour changer le réglage, appuyez sur les touches * et #. Appuyez sur la touche PTT ou C pour revenir à l'affichage des fréquences.

ENTRER DIRECTEMENT UNE FREQUENCE

Les fréquences peuvent être entrées directement à l'aide des touches du microphone.

Gamme des fréquences pouvant être entrées :

76.000 – 107.995 MHz (WFM)

144.000 – 145.995 MHz

430.000 – 439.995 MHz

1. Sélectionnez la position DTMF du commutateur DTMF/OFF.
2. Les touches 0-9 peuvent être utilisées pour entrer les chiffres à partir de 100 MHz.
Ex : lorsque vous voulez entrer 144.20 MHz avec un pas de 20 kHz, entrez les chiffres 1 4 4 2 0.
Après avoir entré le dernier chiffre, une tonalité retentit et la fréquence est programmée.
3. Pour annuler une entrée avant sa programmation totale, appuyez sur la touche PTT ou C.

ENTREE DE LA FREQUENCE EN FONCTION DU PAS D'INCREMENTATION.

En fonction du pas d'incrémentation sélectionné, vous devrez entrer jusqu'au chiffre des 1 kHz. Dans d'autres cas, le chiffre des 10 kHz suffira. Dans ce dernier cas, certains chiffres ne seront pas acceptés.

Voici la relation qui lie le pas d'incrémentation et les chiffres entrés.

Pas d'incrémentation	Chiffre à entrer	Sélection finale
5.0 kHz	1 kHz	Achèvement après l'entrée du chiffre des 1 kHz
8.33 kHz	1 kHz ou 10 kHz	Dépend de la fréquence. Soit 1kHz soit 10kHz peuvent être entrés
10.0 kHz	10 kHz	Achèvement après l'entrée du chiffre des 10 kHz
12.5 kHz	10 kHz	Lorsque vous entrez le chiffre des 10 kHz, le chiffre des 1 kHz est entré automatiquement comme suit : 0...00.0 1...12.5 2...25.0 3...37.5 4...invalide 5...50.0 6...62.5 7...75.0 8...87.5 9...invalide
15.0 kHz	10 kHz	Achèvement après l'entrée du chiffre des 10 kHz
20.0 kHz	10 kHz	Achèvement après l'entrée du chiffre des 10 kHz
25.0 kHz	10 kHz	Lorsque vous entrez le chiffre des 10 kHz, le chiffre des 1 kHz est entré automatiquement comme suit : 0...00.0 2...25.0 5...50.0 7...75.0 Les autres touches sont invalides
30.0 kHz	10 kHz	Achèvement après l'entrée du chiffre des 10 kHz
50.0 kHz	10 kHz	Lorsque vous entrez le chiffre des 10 kHz, le chiffre des 1 kHz est entré automatiquement comme suit : 0...00.0 5...50.0
100.0 kHz	10 kHz	Achèvement après l'entrée du chiffre des 10 kHz

PANNES POSSIBLES

Consultez le tableau ci-dessous avant de conclure que l'appareil est en panne. Si des problèmes persistent, réinitialisez l'appareil. Ceci peut résoudre quelques problèmes de fonctionnement.

L'appareil est allumé mais rien n'apparaît sur l'afficheur.	<ol style="list-style-type: none"> 1. Le + et le – sont inversés. 2. Le fusible est grillé 3. L'alimentation est connectée sur ACC du véhicule mais le contact n'est pas mis. 	<ol style="list-style-type: none"> 1. Connectez le fil rouge sur le + de la batterie et le fil noir sur le – de la batterie. 2. Contrôlez votre câble et résolvez les problèmes qui pourraient griller le fusible. Remplacez-le par un fusible de même calibre. 3. Mettez le contact
L'affichage est trop faible	Le réglage de l'atténuateur est sur "LAMP-1 ou 3"	Positionnez-le sur "LAMP-4". Votre batterie peut avoir une tension trop faible.
Aucun son ne sort du haut-parleur	<ol style="list-style-type: none"> 1. Le bouton volume n'est pas assez monté. 2. Le squelch est actif. 3. Le code DCS ou Tone squelch est actif. 4. La pédale PTT est pressée. 5. Un haut-parleur externe est connecté. 	<ol style="list-style-type: none"> 1. Montez le volume. 2. Baissez le niveau du squelch. 3. Inhibez ces fonctions. 4. Relâchez la pédale PTT. 5. déconnectez le haut-parleur externe.
Les touches et le vernier ne fonctionnent pas.	La fonction verrouillage des touches est active.	Déverrouillez la fonction.
Les mémoires ne changent pas en tournant le vernier.	<ol style="list-style-type: none"> 1. Aucune mémoire n'est programmée 2. Vous êtes en mode CALL. 	<ol style="list-style-type: none"> 1. Programmez des mémoires. 2. Sélectionnez le mode VFO ou le mode MEMOIRE
Les fréquences ou les mémoires ne changent pas en appuyant sur les touches UP/DOWN	<ol style="list-style-type: none"> 1. Vous êtes en mode CALL. 2. Les touches sont verrouillées 	<ol style="list-style-type: none"> 1. Sélectionnez le mode VFO ou le mode MEMOIRE 2. Déverrouillez les touches
La touche PTT est enfoncée mais il n'y a pas d'émission	<ol style="list-style-type: none"> 1. Le microphone est mal connecté. 2. L'antenne est mal connectée. 3. Le décalage indique OFF sur l'afficheur. 4. L'appareil est en mode réception sur la bande secondaire 	<ol style="list-style-type: none"> 1. Connectez correctement le microphone. 2. Connectez correctement l'antenne. 3. Désactivez le décalage ou diminuez-le de manière à rester dans la bande autorisée. 4. Sélectionnez la bande principale.
L'appareil ne fonctionne pas en mode Packet	<ol style="list-style-type: none"> 1. La platine EJ-50U ou le TNC ne sont pas connectés correctement. 2. L'appareil n'est pas en mode "Packet". 3. Le squelch est ouvert. 4. La vitesse de transmission n'est pas configurée. 5. Le câble de connexion entre le Modem et le PC n'est pas câblé correctement. 	<ol style="list-style-type: none"> 1. Vérifiez les connexions et la configuration. 2. Suivez les instruction, reconfigurez votre appareil et essayez à nouveau. 3. Réglez un niveau de squelch convenable. 4. Ajustez la vitesse de transmission à l'aide d'un PC. 5. Utilisez un câble droit (non croisé)
L'appareil ne fonctionne pas en mode APRS	<ol style="list-style-type: none"> 1. L'appareil n'est pas en mode "Packet". 2. L'appareil n'est pas configuré pour la transmission automatique. 3. Le squelch est ouvert. 4. Le récepteur GPS ne reçoit pas les informations provenant des satellites. 	<ol style="list-style-type: none"> 1. Sélectionnez le mode Packet. 2. Utilisez un PC pour configurer le temps de séparation entre transmission. 3. Réglez un niveau de squelch convenable. 4. Attendez que le récepteur GPS reçoive les informations.
L'appareil ne commute pas en mode V-V / U-U	La bande principale ou secondaire est en mode Mémoire.	Sélectionnez le mode VFO.

14. ACCESSOIRES OPTIONNELS

EMS-57

Microphone DTMF

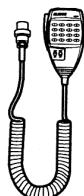

EMS-53

Microphone standard

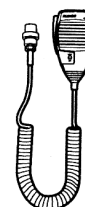

EJ-50U platine TNC

EDC-43 prise allume cigare avec filtre

(pour connexion sur la prise allume cigare. Recommandé si vous utilisez un appareil portable ALINCO dans le véhicule, ce câble pouvant aussi alimenter le portable. Consultez la compatibilité du câble avec le portable dans le manuel de ce dernier).

EDC-37 Câble DC.

(Pour la connexion sur la borne ACC du véhicule)

15. SPECIFICATIONS

GENERAL		DR-620T, DR-620E
Gamme de fréquence	DR-620T	87.500 – 107.995 (WFM RX) 108.000 – 135.995 (AM RX) 136.000 – 173.995 (RX) 144-147.995MHz (RX-TX) 335.000 – 479.995 (RX) 430.000 – 449.995 (RX-TX)
	DR-620E	87.500 – 107.995 (WFM RX) 144-145.995MHz (RX-TX) 430.000 – 439.995 (RX-TX)
Modes		16K0 F3E (FM) / 8K50 F3E (FM bande étroite), F1, F2, F3
Résolution en fréquence		5, 8.33, 10, 12.5, 15, 20, 25, 30, 50 kHz
Canaux mémoire		200 canaux
Impédance de l'antenne		50 ohms
Stabilité en fréquence		+/- 2.5 ppm
Tension d'alimentation		13.8VDC +/- 15% (11.7 à 15.8V)
Consommation		TX : approx. 11A RX : approx. 600mA (max) 400mA (squelch)
Température de fonctionnement		De -10°C à + 60°C
Masse		négatif
Dimensions (mm)		140 x 40 x 185
Poids		Env. 1 kg
EMISSION		
Puissance de sortie		50W / 10W / 5W
Modulation		Réactance variable
Emission d'harmoniques		Moins de -60dB
Puissance canal adjacent		Moins de -60dB
Distorsion		Moins de 3%
Déviation max.		+/- 5 kHz, +/- 2.5 kHz (bande étroite)
Impédance du microphone		2 kohm
RECEPTION		
Circuit		Double conversion superhétérodyne
Sensibilité		-12.0dBµV (0.25µV)
Fréquences intermédiaires		1 ^{ère} 21.7MHz, 2 ^{ème} 450kHz 1 ^{ère} 45.1MHz, 2 ^{ème} 455kHz
Sensibilité du squelch		-16dBµV (0.1µV)
Sélectivité (-6dB)		12kHz ou plus / 6 kHz ou plus (bande étroite)
Sélectivité (-60dB)		28kHz ou plus / 14 kHz ou moins (bande étroite)
Puissance audio		2.0W (8 ohms, 10% distorsion)

16. LISTE DES COMMANDES DU TNC

NOM DE LA COMMANDE	FORME COURTE	DEFAULT	PARAMETRES	DESCRIPTION
AUTOLF	AU	ON	ON / OFF	Sur ON, envoie un "line feed"(LF) après chaque retour chariot (RC)
BEACON	B	EVERY 0	EVERY / AFTER n (n=0 - 250)	Si sur "EVERY", envoie un packet balise (beacon packet) à chaque intervalle (n). Si sur "AFTER", envoie un packet balise après l'intervalle (n). l'unité de (n) est 10s
BTEXT	BT	-	0 - 159 caractères	Spécifie le contenu de la section donnée du paquet balise
CALIBRAT	CAL	-	-	Envoie un signal carré espace/marque (rapport 50/50). Entrez Q pour sortir du mode calibrage et restaurer le mode commande.
CHCAK	CH	30	0 - 250	Spécifie l'intervalle entre la perte du signal et la déconnexion
CONNECT	C	-	Call1 (via call1, call3, ...call9)	Envoie une demande de connexion. Call1 est l'indicatif de la station à qui on se connecte. Call2 à call9 sont les indicatifs des stations servant de relais.
CONVERSE	CONV ou K	-	-	Force le TNC en mode conversation. Appuyez sur CTRL + C pour restaurer le mode commande
CPACTIME	CP	OFF	ON / OFF	Si sur ON et en mode CONVERSE, envoie un paquet à intervalle défini par PACTIME.
CR	CR	ON	On / OFF	Si sur ON ajoute un CR à la fin de chaque paquet
DISCONN	D	-	-	Envoie une demande de déconnexion
DISPLAY	DISP	-	-	Affiche toutes les états des commandes du TNC. Vous pouvez aussi spécifier une classe de fonctionnement A, C, H, I, L, M ou T pour afficher l'état que d'une classe de commande. Entrez un espace entre le nom de la commande et la lettre. Ex. DISPLAY H A (ASYNC) : Paramètres du port RS-232C C (CHAR) : Caractères spécial TNC H (HEALTH) : Paramètres du compteur I (ID) : paramètres ID L (LINK) : Etat du lien TNC à TNC M (MONITOR) : Paramètres moniteur T (TIMING) : paramètres Timing
DWAIT	DW	30	30	Spécifie l'intervalle entre la non détection de porteuse et l'exécution de la transmission. L'unité est 10 ms
ECHO	E	ON	ON / OFF	Si sur ON, répète le caractère reçu à l'ordinateur.
FIRMRNR	FIR	OFF	ON / OFF	L'autre station envoie une notification (paquet) si elle n'est pas prête à recevoir les données. Si sur ON, le TNC suspend la transmission jusqu'à recevoir une notification "prêt".
FLOW	F	ON	ON / OFF	Si sur ON, appuyer sur une touche du clavier arrête l'affichage des paquets sur l'ordinateur.
FRACK	FR	3	0 - 250	Spécifie l'intervalle entre la transmission et une relance.
GBAUD	GB	4800	4800 / 9600	Sélectionne 4800 ou 9600 baud comme taux de transfert entre le TNC et le récepteur GPS.
GPSEND	GPSS	-	1 - 159 caractères	Spécifie le contenu des données envoyées au GPS. Cette donnée est utilisée pour programmer le réglage par défaut du récepteur. Les données de sorties ne sont pas stockées en mémoire
GPSTEXT	GPST	\$PNTS	0 - 6 caractères	Spécifie le type de message déterminé par LTEXT
HBAUD	HB	1200	1200/9600	Sélectionne la vitesse de transfert entre les stations packet
LOCATION	LOC	EVERY 0	EVERY / AFTER n (n=0 - 250)	Si sur "EVERY", envoie les données de GPS à chaque intervalle (n). Si sur "AFTER", envoie les données de GPS après le temps (n). l'unité de (n) est 10s.
LPATH	LPA	GPS	Call1 (via Call2, Call3,...Call9)	Spécifie l'indicatif d'appel pour l'envoi des données GPS. Call1 est l'indicatif du destinataire. Call2 à Call9 sont les indicatifs des stations servant de relais
LTEXT	LT	-	0 - 159 caractères	Spécifie le contenu des données qui doivent être incluses aux données du GPS
LTMON	LTM	0	0 - 250	Spécifie l'intervalle pour afficher un message déterminé par LTEXT sur l'écran. Un message apparaît comme un paquet sur l'écran. L'unité est 1seconde.
MCOM	MC	OFF	ON / OFF	Si sur ON, force le TNC à surveiller les paquets de contrôle. Si sur OFF, surveille seulement les paquet d'informations.
MCON	MC	OFF	ON / OFF	Si sur ON, force le TNC à surveiller d'autres stations pendant qu'il est connecté avec la station cible.
MONITOR	M	ON	ON / OFF	Si sur ON, force le TNC à surveiller les paquet.
MRPT	MR	ON	ON / OFF	Si sur ON, force le TNC à afficher la liste complète des stations relais à partir des paquets surveillés
MYCALL	MY	NOCALL	6 caractères +SSID	Spécifie votre indicatif d'appel
PACLEN	P	128	0 - 255	Spécifie la longueur maximale de la section données d'un paquet.
PACTIME	PACT	AFTER 10	EVERY / AFTER n (n=0 - 250)	Si sur "EVERY", envoie un packet à chaque intervalle (n). Si sur "AFTER", envoie un packet après l'intervalle (n). l'unité de (n) est 100 ms.
PERSIST	PE	128	128	Spécifie un paramètre pour calculer la probabilité pour la méthode PERSIST/SLOTTIME.
PPERSIST	PP	ON	ON / OFF	Si sur ON, force le TNC à utiliser la méthode PERSIST/SLOTTIME. Si sur OFF force le TNC à utiliser la méthode DWAIT.
RESET	RESET	-	-	Restaure l'état par défaut des commandes
RESPTIME	RES	5	5	Spécifie le délai avant transmission de l'accusé de réception d'un paquet. L'unité est 100ms.
RESTART	RESTART	-	-	Force une séquence arrêt / marche sur le TNC
RETRY	RE	10	10	Spécifie le nombre d'essai de transmission. Si les paquets ne sont pas correctement acceptés pendant la connexion, une nouvelle demande de connexion est envoyée après le nombre d'essais spécifié.
SENDPAC	SE	\$0D	\$0D	Spécifie un caractère qui force un paquet à être envoyé.
SLOTTIME	SL	3	3	Spécifie la période de l'intervalle de génération de nombre aléatoire pour la méthode PERSIST/SLOTTIME. L'unité est 10ms.
TRACE	TRAC	OFF	OFF	Si sur ON, force le TNC à afficher tous les paquets reçus dans leur intégralité.
TRIES	TRI	0	0	Spécifie le nombre d'essais de transmission programmés dans le compteur d'essais.
TXDELAY	TX	50	50	Spécifie le délai entre l'action PTT et le début de la transmission. L'unité est 10ms
UNPROTO	U	CQ	CQ	Spécifie les indicatifs d'appels pour envoyer un paquet en mode UNPROTOCOLE. Call1 est l'indicatif de la destination, Call2 à Call9 l'indicatif d'appel des stations relais.
XFLOW	X	ON	ON	Force le TNC sur un contrôle de flux logiciel (ON) ou matériel (OFF).

IMPORTE PAR
EURO COMMUNICATION EQUIPEMENTS
D-117 ROUTE DE FOIX
11500 NEBIAS
Tel : 04-68-20-87-30
Fax : 04-68-20-80-85
E-mail : eurocom@cbhouse.fr
Internet : <http://www.cbhouse.fr>